



SINGLEPASS LUXE

User Guide / Guide de l'utilisateur / Benutzerhandbuch / Manual de usuario / Istruzioni per l'uso / Manual do Utilizador / Brugsvejledning / Instruktioner / Brukerveiledning / Instrukcja użytkownika

25 MM Straightening & styling iron / Fer plat et à coiffer de 25 mm / 25 MM Glätt- und Stylingeisen / Plancha alisadora y moldeadora 25 MM / Piastra Lisciante & per Acconciatura da 25 MM / Ferro de alisar & modelar de 25 MM / 25 MM glattejern / 25 MM platt & stylingtång / 25 MM Rette- & stylingtang / Prostownica do stylizacji włosów 25 MM

Model No. / Modèle N° / Modell Nr. / Modelo N° / Modello Nr. / N° do Modelo / Modelnr. / Modellnr. / Modell nr. / Model nr

TABLE OF CONTENTS

English.....	3
Français.....	12
Deutsch.....	24
Español.....	34
Italiano.....	43
Português.....	52
Dansk.....	61
Svenska.....	71
Norsk.....	80
Polski.....	89

IMPORTANT SAFETY INSTRUCTIONS

READ ALL INSTRUCTIONS BEFORE USING

When using electrical appliances, especially when children are present, basic safety precautions should always be followed, including the following:



DANGER

KEEP AWAY FROM WATER

Electricity and water are a dangerous combination and can cause death by electric shock. Do not allow electrical cords to come into contact with water or other liquids.

ELECTRICAL APPLIANCES ARE ELECTRICALLY LIVE WHEN PLUGGED IN, EVEN IF TURNED OFF.

To reduce the risk of death by electric shock:

1. Always unplug the appliance immediately after using.
2. Do not use while bathing.
3. Do not place or store the appliance where it can fall or be pulled into a bath tub or sink.
4. Do not place in or drop into water or other liquid.
5. If the appliance falls into water, unplug it immediately. Do not reach into the water.

IMPORTANT SAFETY INSTRUCTIONS



To reduce the risk of burns, electrocution, fire or injury to persons:

1. An appliance should never be left unattended when plugged in.
2. Close supervision is necessary when this appliance is used on, or near children or individuals with certain disabilities.
3. Use this appliance only for its intended use as described in this manual. Do not use attachments not recommended by the manufacturer.
4. Never operate this appliance if it has a damaged cord or plug, if it is not working properly, or if it has been dropped, damaged, or dropped into water. Return the appliance to a service center for examination and repair.
5. Keep the cord away from heated surfaces. Do not wrap the cord around the appliance.
6. Never use while sleeping.
7. Never insert any object into the styling iron.
8. Do not use outdoors or operate where aerosol (spray) products are being used or where oxygen is being administered.
9. Do not use an extension cord with this appliance.
10. This styling iron is hot when in use. Do not let eyes and bare skin touch heated surfaces.
11. Do not place the heated styling iron directly on any surface while the iron is hot or plugged in.

IMPORTANT SAFETY INSTRUCTIONS



12. Do not use if the plug is loose in the outlet, as there may be risk of fire, electric shock, electrical shortage and burning.
13. Make sure to remove the plug from the wall outlet after use.



Do not use the appliance near a bath tub, washbasin or other vessel filled with water. Never place the appliance in water or any other liquid.

SAVE THESE INSTRUCTIONS

MAINTENANCE INSTRUCTIONS

SINGLEPASS LUXE

1. Your appliance is virtually maintenance free. It contains no user serviceable parts, and no lubrication is needed.
2. Keep heated surfaces clean and free of dust, dirt & hairspray.
3. If cleaning becomes necessary, disconnect the appliance from the power source and let it cool. Wipe the exterior with a damp cloth.
4. If any malfunction occurs, unplug the appliance, allow it to cool and return it to a service center to repair.
5. Never wrap the cord around the appliance since this will cause the cord to wear prematurely and break. If the cord becomes twisted, untwist it prior to use.
6. Handle the cord carefully for longer life and do not put any stress on the cord where it enters the handle. Avoid jerking, twisting or straining especially at the plug connections. It could cause the cord to fray and possibly break.
7. When not in use, your styling iron should be disconnected and stored in a safe, dry location, out of reach of children. Do not wrap the cord around the styling iron. Allow the cord to hang or lie loose and straight at the point of entry into the styling iron.
8. Do not attempt to repair the appliance yourself.

MAINTENANCE INSTRUCTIONS

SINGLEPASS LUXE

SERVICING OF DOUBLE-INSULATED APPLIANCES

In a double-insulated appliance, two systems of insulation are provided instead of earthing. No earthing means is provided on a double-insulated appliance, nor should a means for earthing be added to the appliance.

Servicing a double-insulated appliance requires extreme care and knowledge of the system, and should be done only by qualified service personnel.

Replacement parts for double-insulated appliances must be identical to the parts they replace. A double-insulated appliance is marked with the words "DOUBLE INSULATION" or "DOUBLE INSULATED". The symbol (square within a square) may also be marked on the appliance.

CORRECT DISPOSAL OF THIS PRODUCT



This marking indicates that this product should not be disposed with other household wastes throughout the EU. To prevent possible harm to the environment or human health from uncontrolled waste disposal, recycle it responsibly to promote the sustainable reuse of material resources. To return your used device, please contact the retailer where the product was purchased or your local authority to find out how this can be disposed of.

OPERATING INSTRUCTIONS

SINGLEPASS LUXE

This appliance is intended for household use.

Use on Alternating Current (50/60 Hz).



WARNING

AUTO SHUT-OFF

After approximately one hour, the unit will automatically shut itself off. To reactivate the unit, press the Power & Temperature Adjustment Button.

AUTO WORLD VOLTAGE

This appliance contains a special electronic circuit that automatically converts it for worldwide usage from 100-240VAC, 50/60 Hz. Just plug it into the local power outlet and use it as normal; the styler will automatically adjust to the local current. You may need an adapter to allow the plug to fit into the local outlets.

OPERATING INSTRUCTIONS

SINGLEPASS LUXE

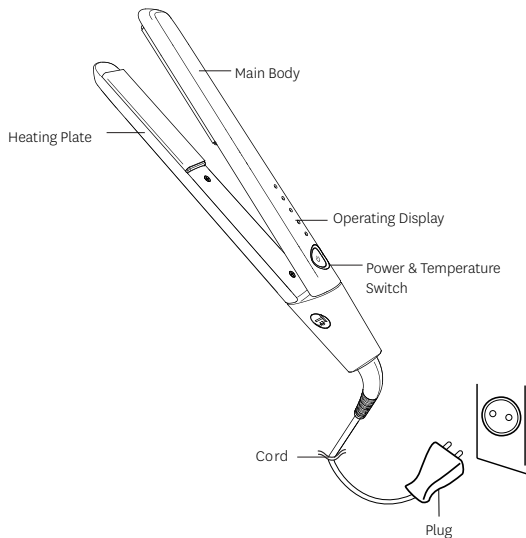

Guide des températures

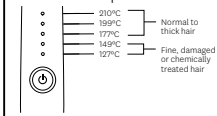

ATTENTION

Do not let the heated plates touch your skin as you may get burnt.

OPERATING INSTRUCTIONS

SINGLEPASS LUXE

1 Press the Power & Temperature Switch to turn the iron on. Lights will cascade up, then stay on when the unit is ready to use.

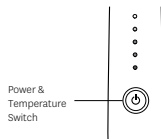

2 To change the temperature*, double click the Power & Temperature Switch until the lights flash. Then continue to click to cycle through the temperature settings.

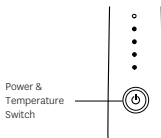

3 Release the Power & Temperature Switch after reaching your desired temperature. The selected temperature light(s) will flash, and all lights will cascade up or down to your selected temperature. Wait for the lights to stay on before using the iron

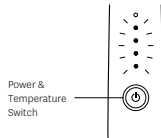

4 To turn off the iron, press and hold the Power & Temperature Switch until the lights turn off.

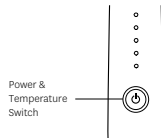

5 Glide iron through in the direction of hair growth at a speed slower than when brushing hair. Repeat steps 2 and 3 until hair is fully styled.

T3 LIMITED WARRANTY TERMS & CONDITIONS

SINGLEPASS LUXE

T3 Micro, Inc. of Venice, CA, USA offers a 2 year limited guarantee to our customers in most markets. All T3 products come with a guarantee covering any manufacturer defect-related problems resulting from the everyday use of the product. T3 will repair or replace at our discretion. The guarantee does not cover damage resulting from use with a voltage converter. Voltage converters or plug adapters do not guarantee voltage compatibility. This guarantee does not affect your statutory warranty rights as a consumer in relation to the products, including where the products are faulty or misdescribed. To make a claim under this guarantee please visit www.t3micro.com/warranty and follow the online instructions to complete your warranty claim. You may transfer our guarantee to a person who has acquired your T3 product, though we may require that person to provide reasonable evidence that they are now the owner of the product, for example by providing proof of purchase. This guarantee only applies to genuine T3 Micro, Inc. products purchased through T3 authorized retailers and does not cover products repaired or serviced by anyone other than T3 representatives.

Only genuine T3 products are eligible for warranty. In order to be eligible for our warranty, please check for the silver T3 serial number sticker. If the silver T3 serial number sticker is missing or damaged in any way, please do not purchase this item or return this item for a refund as it may not be genuine. Warranties can only be given for genuine products.

If you have questions or concerns about your product please visit www.t3micro.com/customersupport for more information.

*See Temperature Guide in Operating Instructions for recommended settings.

CONSIGNES DE SÉCURITÉ IMPORTANTES

LIRE TOUTES LES CONSIGNES RELATIVES À L'APPAREIL AVANT DE L'UTILISER

Il convient toujours de prendre des mesures de sécurité élémentaires lorsqu'on fait usage d'appareils électriques, surtout en présence d'enfants. En voici quelques-unes :



ÉVITER TOUT CONTACT AVEC L'EAU

L'électricité et l'eau ne font pas bon ménage, et leur association peut entraîner la mort par électrocution. Ne pas laisser les cordons d'alimentation entrer en contact avec l'eau ou tout autre liquide.

LES APPAREILS ÉLECTRIQUES CONTIENNENT DES COMPOSANTS QUI DEMEURENT SOUS TENSION MÊME SI L'APPAREIL EST ÉTEINT.

Pour réduire les risques de décès par électrocution:

1. Toujours débrancher l'appareil immédiatement après l'avoir utilisé.
2. Ne pas l'utiliser en prenant son bain.
3. Éviter de déposer ou d'entreposer l'appareil dans un endroit où il pourrait tomber dans une baignoire ou un lavabo.
4. Ne pas immerger ou plonger l'appareil dans l'eau ou tout autre liquide.
5. Si l'appareil tombe dans l'eau, le débrancher immédiatement. Ne pas mettre les mains dans l'eau pour le récupérer.

CONSIGNES DE SÉCURITÉ IMPORTANTES



Pour réduire les risques de brûlures, d'électrocution, d'incendie ou de blessures:

1. Ne jamais laisser un appareil sans surveillance s'il est branché.
2. Une étroite supervision est nécessaire lorsque cet appareil est utilisé sur des enfants ou près d'enfants ou de personnes handicapées.
3. Cet appareil ne doit servir qu'aux fins prévues, décrites dans le présent manuel. Ne pas utiliser d'accessoires non recommandés par le fabricant.
4. Ne jamais faire fonctionner cet appareil si sa fiche ou son cordon d'alimentation est endommagé, s'il ne fonctionne pas correctement, s'il est tombé par terre ou dans l'eau ou s'il est endommagé. Confier l'appareil à un centre d'entretien pour inspection et réparation.
5. Tenir le cordon d'alimentation à l'écart des sources de chaleur. Ne pas enrouler le cordon d'alimentation autour de l'appareil.
6. Ne jamais laisser fonctionner l'appareil pendant le sommeil.
7. Ne jamais insérer d'objet dans le fer à coiffer.
8. Ne jamais utiliser à l'extérieur ou faire fonctionner dans des milieux exposés à des produits aérosols (vaporisateurs) ou à de l'oxygène sous pression.
9. Ne jamais utiliser de fil de rallonge avec cet appareil.
10. Ce fer à coiffer devient chaud pendant son utilisation. Tenir les surfaces chaudes loin des yeux et de la peau.

CONSIGNES DE SÉCURITÉ IMPORTANTES



11. Ne pas déposer le fer à coiffer directement sur une surface lorsqu'il est chaud ou branché.
12. Ne pas utiliser l'appareil si la fiche est lâche dans la prise afin de réduire les risques d'incendie, d'électrocution, de court-circuit et de brûlures.
13. Veiller à retirer la fiche d'alimentation de la prise après l'utilisation.



Ne pas utiliser l'appareil près d'une baignoire, d'un lavabo ou de tout autre récipient contenant de l'eau. Ne jamais immerger l'appareil dans l'eau ou tout autre liquide.

CONSERVER LES PRÉSENTES CONSIGNES

CONSIGNES D'ENTRETIEN

SINGLEPASS LUXE

1. L'appareil n'exige presque aucun entretien. Il ne comporte aucune pièce pouvant être réparée par l'utilisateur, et aucune lubrification n'est nécessaire.
2. Garder les surfaces chaudes exemptes de poussière, de saleté et de fixatif.
3. Si l'appareil a besoin d'être nettoyé, le débrancher de la source d'alimentation et le laisser refroidir. Essuyer l'appareil avec un linge humide.
4. En cas de fonctionnement inhabituel, débrancher l'appareil, le laisser refroidir, puis le confier à un centre d'entretien pour réparation.
5. Pour éviter l'usure précoce ou la rupture du cordon, ne jamais l'enrouler autour de l'appareil. Si le cordon s'entortille, le détortiller avant de l'utiliser.
6. Manipuler le cordon avec précaution pour qu'il dure longtemps et n'exercer aucune pression à l'endroit où il entre dans le manche. Éviter de tirer brusquement sur le cordon, d'exercer une pression sur celui-ci ou de le tordre, surtout près de la fiche de raccordement. Le cordon pourrait s'user, voire se rompre.
7. Lorsqu'il n'est pas utilisé, le fer à coiffer doit être débranché et rangé dans un endroit sûr, sec et hors de la portée des enfants. Ne pas enrouler le cordon d'alimentation autour du fer à coiffer. Laisser pendre le cordon à partir de son point d'entrée dans le sèche-cheveux.
8. Ne pas essayer de réparer l'appareil.

CONSIGNES D'ENTRETIEN

SINGLEPASS LUXE

ENTRETIEN DES APPAREILS À DOUBLE ISOLATION

Les appareils à double isolation sont dotés de deux systèmes au lieu d'une mise à la masse. Aucune mise à la masse n'est fournie sur un appareil à double isolation, et aucune ne doit être ajoutée à l'appareil.

La réparation d'un appareil à double isolation requiert un soin particulier et une bonne connaissance du système, et ne doit être confiée qu'à du personnel qualifié.

Les pièces de rechange des appareils à double isolation doivent être identiques aux pièces qu'elles remplacent. Un appareil à double isolation porte la mention « DOUBLE ISOLATION ». Un carré double peut également figurer sur l'étiquette de l'appareil.

CONSIGNES D'ENTRETIEN

SINGLEPASS LUXE

MISE AU REBUT APPROPRIÉE DU PRODUIT



RÉPUBLIQUE FRANÇAISE

La présence de substances dangereuses dans les équipements électriques et électroniques peut avoir des effets sur l'environnement et la santé humaine. La prévention de la production de déchets électriques et électroniques est ainsi une priorité. C'est pourquoi vous ne devez pas vous en débarrasser avec les déchets municipaux non triés. C'est également la raison pour laquelle nous mettons à votre disposition un système de collecte spécifique dans les conditions détaillées ci-dessous.

Conformément à l'article R543-180 du Code de l'environnement et à l'arrêté du 8 octobre 2014 relatif aux conditions de mise en œuvre des obligations de reprise par les distributeurs des équipements électriques et électroniques usagés, vous disposez d'un droit de reprise des équipements électriques et électroniques usagés dans la limite de la quantité et du type d'équipement acquis lors de la commande. En d'autres termes, vous bénéficiez de la reprise gratuite d'un appareil électronique ou électrique usagé lors de l'achat d'un produit neuf du même type.

Vous pouvez bénéficier de votre droit de reprise en vous connectant sur votre compte, dans la rubrique "Mes commandes". Vous pouvez dès lors imprimer le formulaire "Reprenre un produit électrique ou électronique" et l'apposer sur les colis de livraison de votre achat, afin de renvoyer gratuitement l'équipement usagé.

Les équipements électriques et électroniques concernés par cette obligation de reprise sont alimentés par des piles ou des accumulateurs ou sont reliés au secteur par des prises électriques et sont identifiés par le symbole suivant.

BELGIQUE

Union européenne - Informations sur l'élimination des déchets

Le symbole ci-dessus signifie que, conformément aux lois et réglementations locales, vous devez jeter votre produit et/ou sa batterie séparément des déchets ménagers. Apportez-le à un point de collecte approprié pour le recyclage, tel que désigné par les autorités locales. La collecte séparée et le recyclage de votre produit et/ou de sa batterie lors de sa mise au rebut aideront à préserver les ressources naturelles et à s'assurer qu'il est recyclé de manière à protéger la santé humaine et l'environnement. Pour plus d'informations sur l'élimination et le recyclage de ce produit, contactez votre commune, votre service d'enlèvement des ordures ou le magasin où vous avez acheté ce produit.

MODE D'EMPLOI

SINGLEPASS LUXE

Cet appareil est conçu pour des particuliers.
Utiliser sur du courant alternatif (50/60 Hz).



AVERTISSEMENT

ARRÊT AUTOMATIQUE

Après environ une heure de fonctionnement continu, l'appareil s'éteint automatiquement. Pour le rallumer, appuyer sur l'interrupteur-sélecteur de température.

COMPATIBILITÉ INTERNATIONALE AUTOMATIQUE

Cet appareil contient un circuit électronique qui convertit automatiquement la tension de 100-240VAC, 50/60 Hz. Il suffit de le brancher dans la prise de courant et de l'utiliser comme d'habitude. Il s'ajustera automatiquement au courant distribué. Un adaptateur peut s'avérer nécessaire pour brancher la fiche dans la prise.

MODE D'EMPLOI

SINGLEPASS LUXE

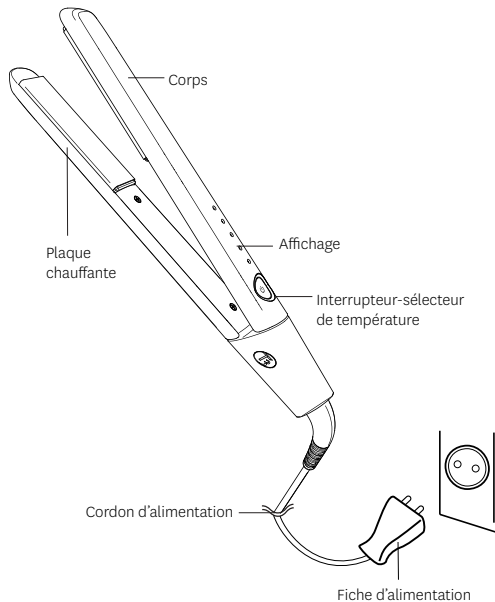

Guide des températures

•	210°C	Cheveux normaux à épais
•	199°C	
•	177°C	
•	149°C	Cheveux fins, endommagés ou traités chimiquement
•	122°C	



MISE EN GARDE

Les plaques chauffantes ne doivent jamais toucher la peau afin d'éviter les brûlures.

MODE D'EMPLOI

SINGLEPASS LUXE

1 Appuyer sur l'interrupteur-sélecteur de température pour mettre le fer en marche. Les voyants s'allument à tour de rôle, puis cessent de clignoter lorsque le fer est prêt à être utilisé.

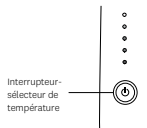

2 Pour modifier la température*, double-cliquer sur l'interrupteur-sélecteur de température jusqu'à ce que les voyants clignotent. Continuer de cliquer pour accéder aux différents réglages de chaleur.

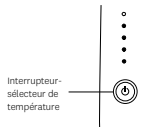

3 Relâcher l'interrupteur-sélecteur de température pour sélectionner le degré de chaleur désiré. Les voyants clignotent à tour de rôle jusqu'à la température sélectionnée. Attendre que les voyants cessent de clignoter avant d'utiliser le fer.

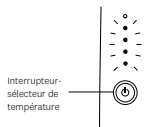

4 Pour éteindre le fer, appuyer sur l'interrupteur-sélecteur de température jusqu'à ce que les voyants s'éteignent.

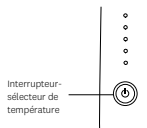

5 Glisser le fer le long de la mèche, en le déplaçant plus lentement qu'une brosse à cheveux. Répéter les étapes 2 et 3 pour toutes les mèches.

* Consulter le guide des températures du mode d'emploi pour connaître les réglages de chaleur recommandés.

CONDITIONS DE LA GARANTIE LIMITÉE DE T3

SINGLEPASS LUXE

RÉPUBLIQUE FRANÇAISE

T3 Micro, Inc. de Venice, CA, (Californie, États-Unis) situé au est heureuse d'offrir une garantie commerciale d'une durée limitée de deux ans à ses clients résidant République Française. Tous les produits T3 sont garantis contre les défauts de fabrication apparus lors de l'usage quotidien du produit. Cette garantie ne couvre pas les dommages étant la conséquence de l'utilisation d'un convertisseur de tension électrique. Les convertisseurs de tension ou adaptateurs pour prises ne garantissent pas une tension électrique compatible. La présente garantie est gratuite.

La présente garantie est sans préjudice de vos droits légaux au titre de la garantie de conformité mentionnée aux articles L. 217-4 à L.217-12 du code de la consommation et de la garantie des vices cachés mentionnée aux articles 1641 à 1648 du code civil.

Article L217-4 du code de la consommation: Le vendeur livre un bien conforme au contrat et répond des défauts de conformité existant lors de la délivrance.

Il répond également des défauts de conformité résultant de l'emballage, des instructions de montage ou de l'installation lorsque celle-ci a été mise à sa charge par le contrat ou a été réalisée sous sa responsabilité.

Article L.217-5 du code de la consommation: Le bien est conforme au contrat:

1° S'il est propre à l'usage habituellement attendu d'un bien semblable et, le cas échéant:

- s'il correspond à la description donnée par le vendeur et possède les qualités que celui-ci a présentées à l'acheteur sous forme d'échantillon ou de modèle;

- s'il présente les qualités qu'un acheteur peut légitimement attendre eu égard aux déclarations publiques faites par le vendeur, par le producteur ou par son représentant, notamment

CONDITIONS DE LA GARANTIE LIMITÉE DE T3 SINGLEPASS LUXE

dans la publicité ou l'étiquetage;

2° Ou s'il présente les caractéristiques définies d'un commun accord par les parties ou est propre à tout usage spécial recherché par l'acheteur, porté à la connaissance du vendeur et que ce dernier a accepté.

Article L.217-12 du code de la consommation: L'action résultant du défaut de conformité se prescrit par deux ans à compter de la délivrance du bien.

Article L.217-16 du code de la consommation: Lorsque l'acheteur demande au vendeur, pendant le cours de la garantie commerciale qui lui a été consentie lors de l'acquisition ou de la réparation d'un bien meuble, une remise en état couverte par la garantie, toute période d'immobilisation d'au moins sept jours vient s'ajouter à la durée de la garantie qui restait à courir.

Cette période court à compter de la demande d'intervention de l'acheteur ou de la mise à disposition pour réparation du bien en cause, si cette mise à disposition est postérieure à la demande d'intervention.

Article 1641 du code civil: Le vendeur est tenu de la garantie à raison des défauts cachés de la chose vendue qui la rendent impropre à l'usage auquel on la destine, ou qui diminuent tellement cet usage que l'acheteur ne l'aurait pas acquise, ou n'en aurait donné qu'un moindre prix, s'il les avait connus.

Article 1648 du code civil: L'action résultant des vices rédhibitoires doit être intentée par l'acquéreur dans un délai de deux ans à compter de la découverte du vice.

BELGIQUE

T3 Micro, Inc. de Venice (Californie, États-Unis) offre une garantie limitée de 2 ans à ses clients de la plupart des pays. Tous les produits T3 sont couverts par une garantie en cas de problèmes liés à un défaut de fabrication et découlant d'un usage quotidien. T3 réparera ou remplacera le produit, à sa

CONDITIONS DE LA GARANTIE LIMITÉE DE T3 SINGLEPASS LUXE

discrétion. La garantie ne couvre pas les dommages causés par l'utilisation d'un convertisseur d'énergie électrique. Ces convertisseurs ou les adaptateurs ne garantissent pas la compatibilité internationale. La présente garantie n'a pas d'effet sur les droits de garantie légaux du consommateur applicables aux produits, y compris aux produits défectueux ou mal décrits. Pour soumettre une réclamation au titre de cette garantie, visitez www.t3micro.com/warranty et suivez les directives en ligne. Vous pouvez transférer notre garantie à toute personne ayant acquis votre produit T3. Nous pouvons cependant exiger dudit acquéreur qu'il nous fournisse une preuve raisonnable de ce qu'il est désormais le propriétaire du produit, par exemple en fournissant une preuve d'achat.

La présente garantie s'applique uniquement aux produits T3 Micro, Inc. authentiques achetés auprès d'un détaillant autorisé par T3. Elle ne couvre pas les produits réparés ou entretenus par toute autre personne qu'un représentant de T3. Seuls les produits T3 authentiques portant l'autocollant T3 argenté avec le numéro de série sont couverts par la garantie. Si cet autocollant est manquant ou endommagé, veuillez ne pas acheter cet article ou le retourner pour remboursement puisqu'il pourrait ne pas être authentique. La garantie ne s'applique qu'aux produits authentiques.

Pour toute question ou préoccupation concernant votre produit, visitez www.t3micro.com/customersupport.

WICHTIGE SICHERHEITSHINWEISE

VOR DEM GEBRAUCH ANWEISUNGEN VOLLSTÄNDIG LESEN

Beim Gebrauch von Elektrogeräten sind insbesondere in Anwesenheit von Kindern grundlegende Sicherheitsvorkehrungen zu befolgen, u.a.:



GEFAHR

VON WASSER ENTFERNT HALTEN

Strom und Wasser sind eine gefährliche Kombination, die zum Tod durch Stromschlag führen kann. Stromkabel nicht mit Wasser oder anderen Flüssigkeiten in Kontakt kommen lassen.

ELEKTRISCHE GERÄTE STEHEN UNTER SPANNUNG, WENN DER NETZSTECKER GESTECKT IST, AUCH IM ABGESCHALTETEN ZUSTAND.

Um die Gefahr von Tod durch Stromschlag zu vermeiden:

1. Den Netzstecker des Geräts sofort nach dem Gebrauch ziehen.
2. Nicht beim Baden benutzen.
3. Das Gerät nicht an Orten lagern, an denen es herunterfallen oder in eine Badewanne oder ein Waschbecken gezogen werden kann.
4. Nicht in Wasser oder eine andere Flüssigkeit stellen, nicht übergießen.
5. Fällt das Gerät in Wasser, sofort den Netzstecker ziehen. Nicht in das Wasser fassen.

WICHTIGE SICHERHEITSHINWEISE



WARNUNG

Zur Verringerung der Gefahr von Verbrennungen, Stromschlägen, Bränden oder Personenschäden:

1. Geräte mit eingestecktem Stecker nicht unbeaufsichtigt lassen.
2. Wenn das Gerät für Kinder oder in der Nähe von Kindern bzw. Personen mit bestimmten Behinderungen benutzt wird, ist eine sorgfältige Beaufsichtigung erforderlich.
3. Das Gerät nur für die vorgesehene, im vorliegenden Handbuch beschriebene Verwendung benutzen. Nur vom Hersteller empfohlene Aufsätze benutzen.
4. Das Gerät nie mit beschädigtem Stromkabel oder Stecker benutzen, wenn es nicht ordnungsgemäß funktioniert, beschädigt wurde herunter oder in Wasser gefallen ist. Das Gerät zum Zwecke der Untersuchung und Instandsetzung in ein Kundendienstcenter einschicken.
5. Das Stromkabel von heißen Oberflächen entfernt halten. Das Stromkabel nicht um das Gerät wickeln.
6. Nie während des Schlafs benutzen.
7. Keine Gegenstände in das Stylingeisen stecken.
8. Nicht im Freien benutzen oder wenn Aerosole (Sprays) eingesetzt werden oder in Umgebungen mit Sauerstoffzufuhr.
9. Das Gerät nicht mit einem Verlängerungskabel benutzen.
10. Das Stylingeisen erwärmt sich während des Gebrauchs. Heiße Oberflächen von Augen und bloßer Haut entfernt halten.
11. Das Stylingeisen nicht direkt auf Oberflächen stellen, wenn es heiß ist oder der Stecker steckt.

WICHTIGE SICHERHEITSHINWEISE



12. Nicht benutzen, wenn der Stecker lose sitzt, es besteht die Gefahr von Bränden, Stromschlägen, Kurzschlüssen und Verbrennungen.
13. Sicherstellen, dass der Stecker nach dem Gebrauch aus der Wandsteckdose gezogen wird.



Das Gerät nicht in der Nähe von Badewannen, Waschbecken oder sonstigen mit Wasser gefüllten Gefäßen benutzen. Das Gerät nie in Wasser oder sonstige Flüssigkeiten tauchen.

DIESE HINWEISE AUFBEWAHREN

WARTUNGSHINWEISE

SINGLEPASS LUXE

1. Ihr Gerät ist weitgehend wartungsfrei. Er enthält keine vom Anwender zu wartenden Teile und erfordert keine Schmierung.
2. Die Heizoberflächen sauber und frei von Staub, Verunreinigungen und Haarspray halten.
3. Wenn eine Reinigung erforderlich ist, das Gerät von der Spannungsversorgung trennen und abkühlen lassen. Die Außenflächen mit einem feuchten Tuch abwischen.
4. Bei Fehlfunktionen, den Netzstecker des Geräts ziehen, abkühlen lassen und zur Reparatur in ein Kundendienstcenter einschicken.
5. Das Kabel nicht um das Gerät wickeln, dies führt zu vorzeitigem Verschleiß und Beschädigungen des Kabels. Wenn das Kabel sich verdreht hat, vor dem Gebrauch entwirren.
6. Das Stromkabel vorsichtig behandeln, um die Lebensdauer zu verlängern und es am Übergang zum Griff nicht belasten. Nicht Zerren, Verdrehen oder Spannen, vor allem nicht an den Steckeranschlüssen. Dies führt zum Abnutzen und etwaigen Beschädigungen.
7. Bei Nichtgebrauch den Netzstecker des Stylingeisens ziehen und das Gerät an einem sicheren, trockenen Ort außer Reichweite von Kindern aufbewahren. Das Stromkabel nicht um das Stylingeisen wickeln. Das Kabel locker hängen oder liegen lassen. Es sollte am Übergang zum Stylingeisen nicht gebogen werden.
8. Nicht versuchen, das Gerät selber zu reparieren.

WARTUNGSHINWEISE

SINGLEPASS LUXE

WARTUNG VON GERÄTEN MIT DOPPELTER ISOLIERUNG

In Geräten mit doppelter Isolierung ersetzen zwei Isolierungen die Erdung. In Geräten mit Doppelisolierung ist keine Erdung vorhanden und darf keine Erdung hinzugefügt werden.

Die Wartung eines Geräts mit doppelter Isolierung erfordert extreme Umsicht und eine fundierte Systemkenntnis. Sie darf nur von qualifizierten Wartungstechnikern vorgenommen werden.

Teile von doppelt isolierten Geräten dürfen nur durch baugleiche Teile ersetzt werden. Ein doppelt isoliertes Gerät ist mit den Worten „DOUBLE INSULATION“ oder „DOUBLE INSULATED“ gekennzeichnet. Das Symbol (Quadrat in einem Quadrat) kann auch auf dem Gerät angebracht sein.

KORREKT BORTSKAFFELSE AF DETTE PRODUKT



ÖSTERREICH

Dieses Symbol bedeutet, dass das Produkt nicht mit dem normalen Hausmüll entsorgt werden kann (2012/19/EU). Befolgen Sie die örtlichen Bestimmungen zur getrennten Entsorgung von elektrischen und elektronischen Produkten. Eine ordnungsgemäße Entsorgung hilft, negative Auswirkungen auf Umwelt und Gesundheit zu vermeiden.

DEUTSCHLAND

Sie dürfen Elektro- und Elektronik-Altgeräte nicht in unsortierten Hausmüll entsorgen. Sie müssen die Altgeräte an einer Erfassungsstelle abgeben. Vor der Abgabe haben Sie Altbatterien und Altkumulatoren, die nicht mit dem Altgerät fest verbunden und/oder von diesem umschlossen sind, von diesem zu trennen. Ihre Altgeräte können Sie kostenlos an folgenden Erfassungsstellen abgeben:

T3 Micro, Inc.
Smakterweg 100, 5804 AM Venray, Netherlands

Die durchgestrichene Abfalltonne bedeutet, dass Elektro- und Elektronikgeräte nicht in den Hausmüll gehören.

Sie sind selbst dafür verantwortlich, dass Ihre personenbezogenen Daten von den zu entsorgenden Altgeräten gelöscht sind.

BEDIENUNGSANWEISUNGEN

SINGLEPASS LUXE

Das Gerät ist für den Hausgebrauch vorgesehen.
Mit Wechselstrom betreiben (50/60 Hz).



AUTOMATISCHE ABSCHALTUNG

Nach circa 1 Stunde schaltet das Gerät automatisch ab. Das Gerät durch Druck auf den Leistungs- und Temperaturschalter wieder einschalten.

AUTOMATISCHE WELTWEITE SPANNUNGSANPASSUNG

Das Gerät besitzt einen speziellen Elektronikkreislauf, der es von 100-240VAC, 50/60 Hz für eine weltweite Nutzung automatisch umstellt. Einfach an eine Steckdose anschließen und wie gewohnt verwenden. Der Styler passt sich automatisch an die örtliche Stromversorgung an. Es kann ein Adapter erforderlich sein, um den Stecker an die Steckdose anschließen zu können.

BEDIENUNGSANWEISUNGEN

SINGLEPASS LUXE

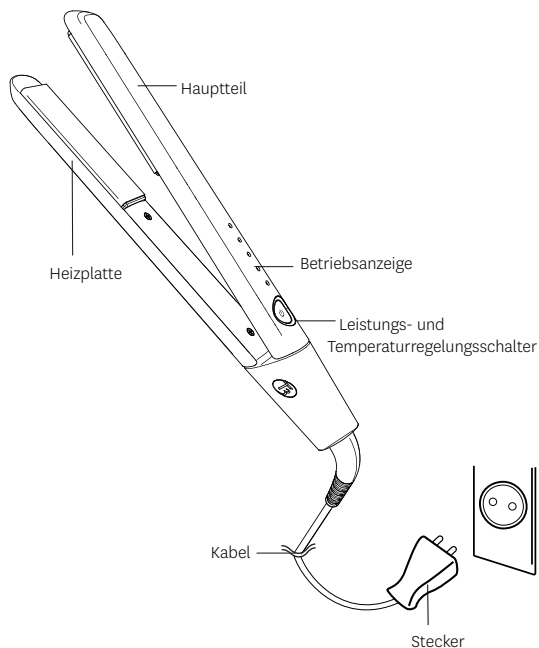

Hinweise zur Temperatur

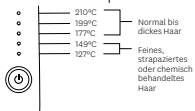

VORSICHT

Hautkontakt mit den heißen Platten vermeiden: Gefahr von Verbrennungen!

BEDIENUNGSANWEISUNGEN

SINGLEPASS LUXE

- 1 Zum Einschalten des Eisens den Leistungs- und Temperaturschalter drücken. Die Lampen leuchten nacheinander auf, bei Betriebsbereitschaft leuchten sie dauerhaft.
- 2 Zum Wechsel der Temperatur* Doppelklick auf den Leistungs- und Temperaturschalter bis die Lampen blinken. Dann weiter klicken, um die Temperatureinstellung zu durchlaufen.
- 3 Den Leistungs- und Temperaturschalter nach Erreichen der gewünschten Temperatur loslassen. Die gewählte Temperaturlampe leuchtet auf und alle Lampen leuchten nacheinander bis zur gewählten Temperatur hoch oder runter. Vor der Benutzung des Eisens warten, bis die Lampen an bleiben.
- 4 Zum Ausschalten des Eisens den Leistungs- und Temperaturschalter gedrückt halten bis die Lampen ausgehen.
- 5 Das Eisen bei gegenüber dem Bürsten verringertter Geschwindigkeit in Wuchsrichtung durch das Haar gleiten lassen. Schritte 2 und 3 wiederholen bis das Haar vollständig gestylt ist.

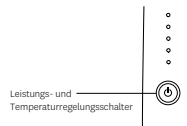
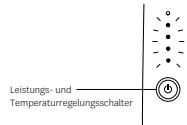
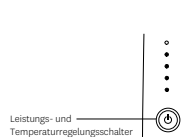
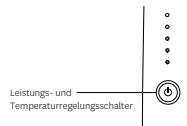

*Siehe die Hinweise zur Temperatur in den Betriebsanweisungen zu den empfohlenen Einstellwerten.

T3 BESCHRÄNKTE GARANTIEBEDINGUNGEN

SINGLEPASS LUXE

T3 Micro, Inc. aus Venice, CA, USA gewährt seinen Kunden aus den meisten Ländern eine 2-jährige Garantie. Sämtliche T3 Produkte verfügen über eine Garantie, die sämtliche Probleme im Zusammenhang mit einer durch einen Fabrikationsfehler verursachten Funktionsstörung abdecken, die das Ergebnis einer alltäglichen Benutzung des Produkts sind. T3 wird nach eigenem Ermessen die jeweiligen Teile ausbessern oder ersetzen. Vorliegende Garantie deckt keine Schäden, die durch die Verwendung eines Spannungswandlers entstanden sind. Spannungswandler und Zwischenstecker gewährleisten keine Spannungskompatibilität. Vorliegende Garantie hat keinen Einfluss auf Ihre gesetzlichen Gewährleistungsrechte als Verbraucher, einschließlich im Falle fehlerhafter Produkte oder Produkte mit falscher Warenbeschreibung. Um diese Garantie in Anspruch zu nehmen, gehen Sie bitte auf www.t3micro.com/warranty und befolgen die Online-Anweisungen zur Ausfüllung Ihres Garantieanspruchs. Sie übertragen Ihre Garantieansprüche vielleicht an eine Drittperson, die Ihr T3 Produkt erworben hat. Aus diesem Grund sind wir berechtigt, diese Person um einen angemessenen Nachweis zu bitten, aus dem ersichtlich ist, dass sie jetzt der Besitzer des Produkts ist, zum Beispiel durch den Nachweis des Erwerbs. Vorliegende Garantie gilt ausschließlich für Originalprodukte von T3 Micro, Inc., die bei zugelassenen T3 Einzelhändlern erworben worden sind und gilt nicht für Produkte, die von anderen Personen als T3 Vertragshändlern repariert oder gewartet wurden.

T3 BESCHRÄNKTE GARANTIEBEDINGUNGEN

SINGLEPASS LUXE

Nur Originalprodukte von T3 fallen unter die Garantie. Um unter unsere Garantie zu fallen, muss der silberfarbene T3-Seriennummernaufkleber vorhanden sein. Ist der silberfarbene T3-Seriennummernaufkleber nicht vorhanden oder ist dieser irgendwie beschädigt, dieses Gerät bitte nicht kaufen bzw. dieses gegen Erstattung des Kaufpreises zurückgeben, da es sich wahrscheinlich nicht um ein Originalprodukt handelt. Garantien können nur für Originalprodukte gewährt werden.

Bei Fragen oder Sorgen mit Ihrem Produkt begeben Sie sich bitte auf die Webseite www.t3micro.com/customer-support für weitere Informationen.

INSTRUCCIONES DE SEGURIDAD

LEA LAS INSTRUCCIONES ANTES DE USAR

Cuando se usen aparatos eléctricos, especialmente en presencia de niños, deberán tenerse en cuenta las siguientes medidas de seguridad:



MANTENGA EL APARATO LEJOS DEL AGUA

La electricidad y el agua son una combinación peligrosa y pueden provocar la muerte por electrocución. No deje que el cable eléctrico entre en contacto con el agua u otros líquidos.

LOS APARATOS ELÉCTRICOS ESTÁN CARGADOS DE ELECTRICIDAD CUANDO PERMANECEN ENCHUFADOS, AUNQUE SE ENCUENTREN APAGADOS.

Para reducir el riesgo de muerte por electrocución:

1. Desenchufe siempre el aparato inmediatamente después de su uso.
2. No use el aparato mientras se esté bañando.
3. No coloque o guarde el aparato en zonas donde pueda caer o ser empujado a una bañera o un lavabo.
4. No sumerja el aparato en agua ni en ningún otro líquido.
5. Si el aparato cayera al agua desenchúfelo inmediatamente. No intente sacarlo del agua.

INSTRUCCIONES DE SEGURIDAD



Para reducir el riesgo de quemaduras, electrocución, incendios o lesiones a las personas:

1. Nunca deje el aparato desatendido mientras esté encendido.
2. Supervise de cerca el aparato cuando se use en niños o en personas con discapacidad.
3. Utilice el aparato únicamente para el fin indicado en este manual. No utilice extensiones no recomendadas por el fabricante.
4. Nunca ponga en funcionamiento el aparato si el cable o la clavija estuvieran dañados, o si no funcionara correctamente, se hubiera caído, dañado o sumergido en agua. Devuelva el aparato al servicio técnico para que lo examine y repare.
5. Mantenga el cable alejado de superficies calientes. No enrolle el cable alrededor del aparato.
6. No use el aparato mientras duerme.
7. No introduzca ningún objeto en la plancha moldeadora.
8. No use el aparato en exteriores ni en lugares donde se usen aerosoles (sprays) o donde se esté administrando oxígeno.
9. No use el aparato en alrgaderas.
10. La plancha moldeadora se calienta al usarse. No acerque los ojos ni la piel descubierta a las superficies calientes.
11. No coloque la plancha moldeadora caliente directamente sobre una superficie mientras esté encendida o enchufada.
12. No use el aparato si la clavija estuviera suelta en el enchufe, ya que podrían producirse incendios, electrocuciones, cortocircuitos y quemaduras.

INSTRUCCIONES DE SEGURIDAD



13. Asegúrese de retirar la clavija del enchufe después de usar el aparato.



No use el aparato junto a una bañera, jacuzzi o recipiente con agua. Nunca arroje el aparato al agua o a cualquier otro líquido.

GUARDE ESTAS INSTRUCCIONES

INSTRUCCIONES DE MANTENIMIENTO

SINGLEPASS LUXE

1. El aparato prácticamente no necesita mantenimiento. No contiene piezas reutilizables y no necesita lubricación.
2. Mantenga las superficies calientes limpias y libres de polvo, suciedad y laca.
3. Si fuera necesario limpiar el aparato desconéctelo de la toma de corriente y déjelo enfriar. Limpie el exterior con un paño húmedo.
4. Si el aparato no funcionara correctamente desenchúfelo, déjelo enfriar y llévelo al servicio técnico para su reparación.
5. Nunca enrolle el cable en torno al aparato, ya que esto podría provocar un deterioro prematuro y su ruptura. Si el cable se retorciera, desenróllelo antes de usarlo.
6. Trate el cable con cuidado para alargar su vida y no lo someta a tensión en la junta con el mango. Evite sacudirlo, retorcerlo o tirar de él, especialmente en el enganche con la clavija, ya que esto podría deshilarlo y romperlo.
7. Cuando no esté usando la plancha moldeadora desconéctela y guárdela en un lugar seguro, seco y fuera del alcance de los niños. No enrolle el cable en torno a la plancha moldeadora. Deje el cable holgado y recto en el punto de entrada de la plancha moldeadora.
8. No intente reparar el aparato por su cuenta

INSTRUCCIONES DE MANTENIMIENTO

SINGLEPASS LUXE

MANTENIMIENTO DE APARATOS CON DOBLE AISLAMIENTO

En un aparato de doble aislamiento existen dos sistemas de aislamiento en lugar de la toma de tierra. Esto significa que no hay toma de tierra con el doble aislamiento y que no se debe añadir una.

El mantenimiento de un aparato con doble aislamiento exige una atención y un conocimiento minuciosos del sistema, por lo que debe realizarse exclusivamente por parte de personal cualificado.

Las piezas de sustitución de aparatos con doble aislamiento deben ser idénticas a las piezas originales. Los aparatos con doble aislamiento tienen la etiqueta "DOBLE AISLAMIENTO" o "DOS SISTEMAS DE AISLAMIENTO". El símbolo (cuadrado dentro de otro cuadrado) también debe estar visible en el aparato.

ELIMINACIÓN CORRECTA DEL PRODUCTO	
	<p>ESPAÑA</p> <p>Este electrodoméstico está marcado con el símbolo de cumplimiento con la Directiva Europea 2012/19/UE relativa a los residuos de aparatos eléctricos y electrónicos (Residuos de aparatos eléctricos y electrónicos RAEE). Este producto no deberá desecharse o depositarse conjuntamente con otros residuos domésticos en cualquier lugar de la UE. Para evitar posibles daños al medio ambiente o la salud humana por la eliminación incontrolada de residuos, recíclelos responsablemente con el fin de promover la reutilización sostenible de los recursos materiales. Para devolver el dispositivo usado, utilice los sistemas de devolución y recogida habilitados al efecto por las autoridades o póngase en contacto con el distribuidor donde adquirió el producto quien se encargará de gestionar el reciclaje seguro y respetuoso con el medio ambiente.</p>

INSTRUCCIONES DE USO

SINGLEPASS LUXE

Este aparato está diseñado exclusivamente para uso doméstico. Use con corriente alterna (50/60 Hz).



APAGADO AUTOMÁTICO

Tras aproximadamente una hora el aparato se apagará automáticamente. Para reactivarlo pulse el botón de ajuste de potencia y temperatura

VOLTAJE AUTOMÁTICO MUNDIAL

Este aparato contiene un circuito electrónico especial que convierte su potencia automáticamente de 100-240VAC, 50/60 Hz. Basta enchufarlo en el enchufe local y podrá usarlo con normalidad, el aparato se adaptará automáticamente a la corriente local. No obstante, puede que necesite un adaptador para que la clavija entre en el enchufe local.

INSTRUCCIONES DE USO

SINGLEPASS LUXE

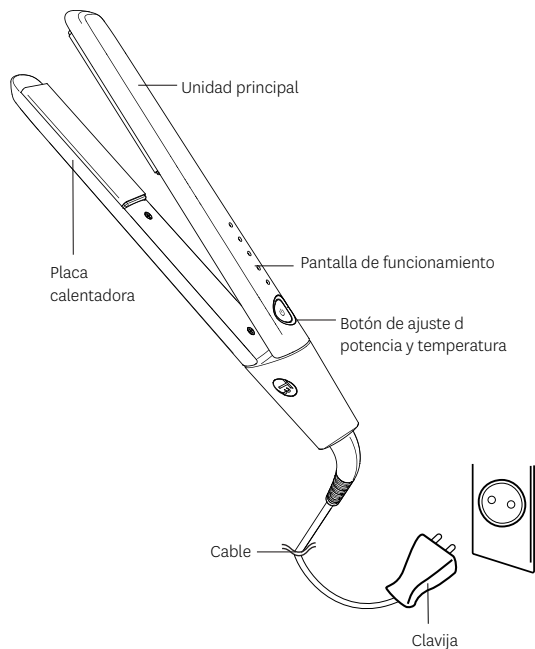

Guía de temperatura

•	210°C	Cabello normal a denso
•	199°C	
•	177°C	
•	149°C	Cabello fino, dañado o tratado químicamente
•	127°C	



PRECAUCIÓN

No deje que las placas calientes entren en contacto con la piel, ya que se podría quemar.

INSTRUCCIONES DE USO

SINGLEPASS LUXE

- 1 Pulse el botón de potencia y temperatura para encender la plancha. Las luces se encenderán progresivamente y se mantendrán cuando el aparato esté listo para usar.
- 2 Para cambiar la temperatura* haga doble clic en el botón de potencia y temperatura hasta que las luces parpaddeen. Continúe haciendo clic para cambiar de ciclo entre las diferentes temperaturas.
- 3 Suelte el botón de potencia y temperatura cuando haya seleccionado la que desee. Las luces de la temperatura escogida parpadearán y todas las luces se encenderán progresivamente arriba o abajo de la temperatura seleccionada. Espere a que las luces se mantengan encendidas antes de usar la plancha.
- 4 Para apagar la plancha mantenga pulsado el botón de potencia y temperatura hasta que las luces se apaguen.
- 5 Deslice la plancha en la dirección en la que crece el cabello a una velocidad inferior a la de cepillado. Repita los pasos 2 y 3 hasta que haya moldeado todo el cabello.

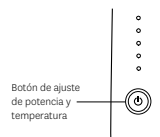
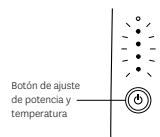
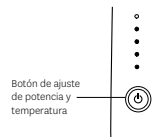
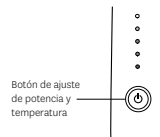

*Vaya a la guía de temperatura en las instrucciones de uso para ver la configuración recomendada.

GARANTÍA LIMITADA T3, TÉRMINOS Y CONDICIONES

SINGLEPASS LUXE

T3 Micro, Inc. de Venice, CA, USA, ofrece una garantía limitada de 2 años a nuestros clientes en la mayoría de los mercados. Todos los productos T3 están cubiertos por una garantía que cubre cualquier problema o defecto de fabricación como resultado del uso diario del producto. T3 reparará o sustituirá el producto a su entera discreción. La garantía no cubre los daños provocados por convertidores de voltaje. Los convertidores de voltajes o los adaptadores de enchufe no garantizan la compatibilidad del voltaje. Esta garantía no afecta a sus derechos legítimos de garantía como consumidor en relación a los productos, incluidos los que sean defectuosos o no responda a la descripción. Para reclamar sus derechos de garantía vaya a www.t3micro.com/warranty y siga las instrucciones en línea para completar su reclamación de garantía. Puede transferir la garantía a cualquier persona que haya comprado su producto T3, aunque se le puede solicitar que proporcione pruebas de que es el propietario legítimo del producto, por ejemplo mediante prueba de compra. Esta garantía solo es válida para productos T3 auténticos de Micro, Inc. adquiridos por medio de vendedores autorizados y no cubre productos reparados o examinados por personas que no sean representantes de T3.

Solo los productos T3 auténticos están sujetos a garantía. Para saber si puede disfrutar de la garantía compruebe el adhesivo plateado con el número de serie T3. Si no hubiera adhesivo plateado de T3 con el número de serie o si este estuviera dañado de alguna forma no adquiera el producto o devuélvalo a la tienda, ya que podría tratarse de una falsificación. Solo se aplicará la garantía a productos auténticos.

Si tiene alguna duda o consulta sobre su producto vaya a www.t3micro.com/customersupport para obtener más información.

AVVERTENZE IMPORTANTI SULLA SICUREZZA

LEGGERE LE ISTRUZIONI PRIMA DELL'USO

In caso di utilizzo di apparecchi elettrici, soprattutto in presenza di bambini, rispettare sempre le precauzioni di sicurezza di base, tra cui:



PERICOLO

TENERE LONTANO DALL'ACQUA

L'elettricità e l'acqua sono una combinazione pericolosa che può provocare la morte per elettrocuzione. Non mettere in contatto i cavi con acqua né altri liquidi.

GLI APPARECCHI COLLEGATI ALLA RETE ELETTRICA SONO SOTTO TENSIONE, ANCHE SE SONO SPENTI.

Per ridurre il rischio di morte per elettrocuzione:

1. Staccare sempre l'apparecchio immediatamente dopo l'uso.
2. Non utilizzare l'apparecchio durante il bagno.
3. Non appoggiare o riporre l'apparecchio in posti dove potrebbe cadere o venire spinto nella vasca da bagno o nel lavabo.
4. Non immergere mai l'apparecchio nell'acqua né in altri liquidi.
5. Se l'apparecchio cade nell'acqua, staccarlo immediatamente dalla corrente. Non mettere le mani nell'acqua.

AVVERTENZE IMPORTANTI SULLA SICUREZZA



AVVERTIMENTO

Per ridurre il rischio di bruciature, elettrocuzione, incendio o danni alle persone:

1. Non lasciare mai incustodito l'apparecchio quando è collegato.
2. In caso di utilizzo dell'apparecchio su o vicino bambini o persone con disabilità, è necessaria un'attenta supervisione.
3. Utilizzare l'apparecchio solo per la sua destinazione d'uso, come descritto in questo manuale. Non utilizzare accessori che non siano raccomandati dal fabbricante.
4. Non utilizzare mai questo apparecchio se il cavo o la spina sono danneggiati, se non funziona correttamente, se è caduto, se risulta danneggiato o se è caduto in acqua. Portare l'apparecchio presso un centro di assistenza per il controllo e la riparazione.
5. Tenere il cavo lontano da superfici calde. Non avvolgere il cavo attorno all'apparecchio.
6. Non utilizzare mai durante il sonno.
7. È vietato inserire oggetti nella piastra.
8. Non utilizzare all'aperto, in presenza di spray o in caso di somministrazione di ossigeno.
9. Non utilizzare prolunghe con questo apparecchio.
10. Durante l'uso, la piastra è calda. Non mettere in contatto gli occhi o la pelle nuda con le superfici calde.

AVVERTENZE IMPORTANTI SULLA SICUREZZA



AVVERTIMENTO

11. Quando è calda o collegata, non appoggiare la piastra direttamente su una superficie ma utilizzare l'apposito supporto.
12. Non usare se la spina è allentata nella presa perché potrebbe esserci il rischio di incendio, scossa elettrica, blackout o bruciatura.
13. Dopo l'uso, assicurarsi di staccare la spina dalla presa.



Non utilizzare l'apparecchio vicino alla vasca da bagno, al lavabo o a qualsiasi altro recipiente contenente acqua. Non immergere mai l'apparecchio nell'acqua né in altri liquidi.

CONSERVARE QUESTO MANUALE D'USO

MANUTENZIONE

SINGLEPASS LUXE

1. Questo apparecchio è praticamente esente da manutenzione. Non contiene parti sostituibili dall'utente e non è necessario lubrificarlo.
2. Mantenere la superficie che si riscalda pulita e priva di polvere, sporcizia e lacca per capelli.
3. Qualora dovesse esser necessario pulirlo, staccare l'apparecchio dalla fonte di alimentazione e lasciarlo raffreddare. Pulire la superficie esterna con un panno umido.
4. In caso di guasto, staccare la spina, lasciare raffreddare la piastra e portarla in un centro di assistenza.
5. Non avvolgere mai il cavo attorno all'apparecchio perché potrebbe rovinarsi prima del tempo e poi rompersi. In caso di attorcigliamento del cavo, svolgerlo prima dell'uso.
6. Per una maggior durata, maneggiare il cavo con cura e non sollecitare il tratto che entra nell'impugnatura. Evitare strappi, torsioni o sforzi, in particolare alla spina in quanto il cavo potrebbe sfilacciarsi e rompersi.
7. Quando non è in uso, la piastra deve essere scollegata e riposta in un luogo sicuro e asciutto, fuori dalla portata dei bambini. Non avvolgere il cavo attorno alla piastra. Lasciare che il cavo sia appeso o penda sciolto e diritto nel punto di entrata nella piastra.
8. Non tentare di riparare l'apparecchio per conto proprio.

MANUTENZIONE

SINGLEPASS LUXE

MANUTENZIONE APPARECCHI A DOPPIO ISOLAMENTO

Gli apparecchi a doppio isolamento sono provvisti di due sistemi di isolamento invece che della messa a terra. Un apparecchio senza messa a terra è un apparecchio provvisto di doppio isolamento e nessun dispositivo di messa a terra deve essere aggiunto.

La manutenzione di un apparecchio a doppio isolamento richiede estrema cura e conoscenza del sistema e deve essere eseguita solo da personale qualificato.

I pezzi di ricambio degli apparecchi a doppio isolamento devono essere identici a quelli da sostituire. Un apparecchio a doppio isolamento è contrassegnato dalla scritta "DOUBLE INSULATION" o "DOUBLE INSULATED". Può anche esserci un simbolo (un quadrato all'interno di un altro quadrato).

CORRETTO SMALTIMENTO DEL PRODOTTO



ITALIA

Il simbolo qui apposto indica che questo prodotto non deve essere smaltito unitamente ad altri rifiuti urbani in tutto il territorio della UE.

Per evitare possibili danni all'ambiente o alla salute umana derivanti dallo smaltimento non controllato dei rifiuti, riciclate questo prodotto responsabilmente al fine di promuovere il riutilizzo sostenibile di risorse materiali. Per restituire le apparecchiature usate, siete pregati di utilizzare i sistemi di restituzione e raccolta o di contattare il rivenditore da cui il prodotto è stato acquistato. Essi possono riciclare il prodotto in maniera sostenibile per l'ambiente.

ISTRUZIONI PER L'USO

SINGLEPASS LUXE

Questo apparecchio è per uso domestico. Utilizzare con Corrente Alternata (50/60 Hz).



AVVERTIMENTO

SPEGNIMENTO AUTOMATICO

Dopo circa un'ora, l'apparecchio si spegne automaticamente. Per riattivare l'apparecchio, premere l'Interruttore & Regolatore di Temperatura.

VOLTAGGIO AUTOMATICO

Questo apparecchio è dotato di uno speciale circuito elettronico che converte automaticamente il voltaggio per poterlo utilizzare in tutto il mondo - da 100-240VAC, 50/60 Hz. È sufficiente inserire la spina nella presa e usarlo normalmente; l'apparecchio si adegnerà automaticamente al sistema locale. Tuttavia potrebbe essere necessario un adattatore per inserire la spina nella presa di corrente locale.

ISTRUZIONI PER L'USO

SINGLEPASS LUXE

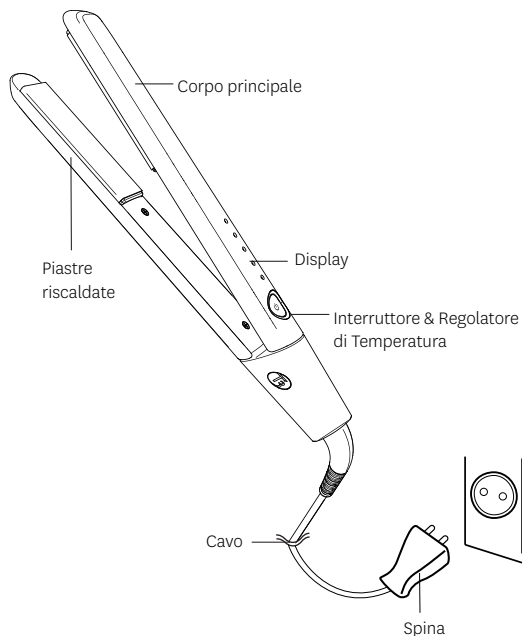

Guida Temperature

•	210°C	Capelli da normali a sottili
•	199°C	
•	177°C	Capelli fini, danneggiati o trattati chimicamente
•	149°C	
•	127°C	



ATTENZIONE

Per evitare scottature, non toccare la pelle con la piastra.

ISTRUZIONI PER L'USO

SINGLEPASS LUXE

1 Premere l'Interruttore & Regolatore di Temperatura per accendere la piastra. I led si accenderanno in sequenza e rimarranno accesi quando la piastra sarà pronta all'uso.

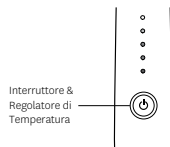

2 Per cambiare la temperatura*, premere due volte l'Interruttore & Regolatore di Temperatura fino a che i led lampeggiano. Quindi tenere premuto per scorrere le impostazioni della temperatura.

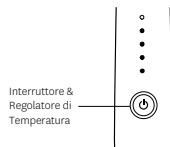

3 Una volta raggiunta la temperatura desiderata, rilasciare l'Interruttore & Regolatore di Temperatura. I/Il led della temperatura selezionata lampeggeranno e tutti i led si accenderanno o spegneranno fino alla temperatura selezionata. Prima di utilizzare la piastra, attendere che i led abbiano luce fissa.

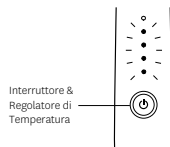

4 Per spegnere la piastra, tenere premuto l'interruttore & Regolatore di Temperatura fino allo spegnimento dei led.

5 Muovere la piastra più lentamente vicino la radice dei capelli e meno verso la punta. Ripetere i passaggi 2 e 3 fino al raggiungimento dell'effetto voluto.

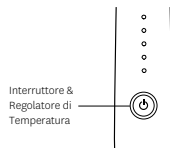

*Per suggerimenti sulle impostazioni, vedi le Istruzioni sulla Temperatura nelle Istruzioni per l'uso.

CONDIZIONI E TERMINI
DI GARANZIA T3

SINGLEPASS LUXE

T3 Micro, Inc. con sede a Venice, CA, USA è lieta di offrire una garanzia di 2 anni ai propri clienti nella maggior parte dei mercati. La garanzia di tutti i prodotti T3 copre qualsiasi problema dovuto a difetti di fabbrica e derivante dall'uso quotidiano del prodotto. T3 può riparare o sostituire il prodotto a sua discrezione. La garanzia non copre i danni dovuti all'uso di un convertitore di tensione. I convertitori di tensione e gli adattatori non garantiscono che il voltaggio sia compatibile. Questa garanzia non pregiudica i diritti di garanzia previsti a norma di legge per gli utilizzatori di un prodotto, anche se quest'ultimo fosse difettoso o erroneamente descritto. Per presentare un reclamo in garanzia, visitare il sito www.t3micro.com/warranty e seguire le istruzioni per completare la richiesta. È possibile trasferire la garanzia alla persona che acquista il proprio prodotto T3, a quest'ultima T3 potrebbe richiedere di fornire evidenza della proprietà del prodotto, presentando ad esempio una prova d'acquisto. Questa garanzia è applicabile solo ai prodotti T3 Micro, Inc. acquistati presso rivenditori T3 autorizzati e non copre i prodotti riparati o manutentati da persone non autorizzate da T3.

Solo i prodotti originali T3 sono coperti da garanzia. Per usufruire della garanzia T3, controllare che ci sia l'adesivo argentato con il numero di serie T3. Se l'adesivo argentato con il numero di serie T3 non c'è o è rovinato, non acquistare il prodotto o restituirlo chiedendo un rimborso come se non fosse originale. La garanzia viene applicata solo ai prodotti originali.

Per domande o maggiori informazioni circa un prodotto, visitare www.t3micro.com/customersupport.

INSTRUÇÕES DE SEGURANÇA IMPORTANTES

LEIA TODAS AS INSTRUÇÕES ANTES DE UTILIZAR O APARELHO

Quando utilizar aparelhos elétricos, especialmente quando estiverem presentes crianças, as instruções básicas de segurança devem ser sempre cumpridas, incluindo as seguintes:



PERIGO

MANTENHA O APARELHO AFASTADO DA ÁGUA

Eletricidade e água são uma combinação perigosa e podem causar a morte por eletrocussão. Não permita que os cabos elétricos entrem em contato com a água ou outros líquidos.

OS APARELHOS ELÉTRICOS ESTÃO SEMPRE SOB TENSÃO QUANDO LIGADOS À CORRENTE, MESMO QUE ESTEJAM DESLIGADOS.

Para reduzir o risco de morte por eletrocussão:

1. Desligue sempre o aparelho imediatamente após utilizá-lo.
2. Não o utilize durante o banho.
3. Não coloque nem guarde o aparelho onde ele possa cair ou ser puxado para uma banheira ou lavatório.
4. Não o coloque nem o deixe cair na água ou outro líquido.
5. Se o aparelho cair à água, desligue-o imediatamente. Não entre em contato com a água.

INSTRUÇÕES DE SEGURANÇA IMPORTANTES



Para reduzir o risco de queimaduras, eletrocussão, incêndio ou lesões pessoais:

1. Um aparelho nunca deve ser deixado sem vigilância enquanto estiver ligado.
2. É necessária uma vigilância próxima quando este aparelho for utilizado em, ou próximo de crianças ou pessoas com certas incapacidades.
3. Utilize este aparelho apenas para o fim a que se destina e conforme descrito neste manual. Não utilize acessórios não recomendados pelo fabricante.
4. Nunca manuseie este aparelho se tiver um fio ou ficha danificados, se não estiver a funcionar devidamente ou se o tiver deixado cair, se estiver danificado, ou se tiver caído na água. Leve-o a um centro de assistência para ser examinado e reparado.
5. Mantenha o fio afastado de superfícies quentes. Não enrole o fio à volta do aparelho.
6. Nunca utilize o aparelho quando estiver a dormir.
7. Nunca introduza nenhum objeto no ferro de modelar.
8. Não o utilize no exterior, nem num local onde sejam utilizados produtos à base de aerossóis (sprays) ou em que esteja a ser administrado oxigénio.
9. Não utilize um cabo de extensão com este aparelho.
10. Este ferro de modelar está quente quando é utilizado. Não permita que os olhos e a pele nua toquem nas superfícies aquecidas.

INSTRUÇÕES DE SEGURANÇA IMPORTANTES



AVISO

11. Não coloque o ferro de modelar aquecido diretamente numa superfície enquanto o ferro estiver quente ou ligado à corrente.
12. Não utilize o aparelho se a ficha estiver solta na tomada, já que pode ocorrer o risco de incêndio, choque elétrico, falha de corrente e queimadura.
13. Certifique-se de que removeu a ficha da tomada de parede após a utilização.



Não utilize o aparelho próximo de uma banheira, lavatório ou outro recipiente cheio de água. Nunca coloque o aparelho na água ou noutro líquido.

GUARDE ESTAS INSTRUÇÕES

INSTRUÇÕES DE MANUTENÇÃO SINGLEPASS LUXE

1. O seu aparelho praticamente não necessita de manutenção. Não contém peças que possam ser reparadas pelo utilizador e não é necessária lubrificação.
2. Mantenha as superfícies aquecidas limpas e sem pó, sujidade e sprays capilares.
3. Se for necessário limpar o aparelho, desligue-o da fonte de alimentação e deixe-o arrefecer. Limpe o exterior com um pano húmido.
4. Se ocorrer uma avaria, desligue o aparelho, deixe-o arrefecer e leve-o a um centro de assistência para reparação.
5. Nunca enrole o fio à volta do aparelho, já que isso causará um desgaste prematuro e poderá quebrá-lo. Se o fio ficar torcido, destorça-o antes de utilizar o aparelho.
6. Manuseie cuidadosamente o fio para aumentar a sua duração e não coloque nenhuma pressão sobre ele no ponto em que entra na pega. Evite que ele fique embaraçado, torcido ou demasiado esticado, especialmente nas conexões de encaixe, o que poderá enfraquecê-lo e quebrá-lo.
7. Quando não estiver a utilizar o ferro de modelar, ele deve ser desligado e guardado num local seguro e seco, fora do alcance das crianças. Não enrole o fio à volta do ferro de modelar. Deixe o fio solto pendurado ou apoiado e esticado no ponto de entrada no ferro de modelar.
8. Não tente reparar o aparelho.

INSTRUÇÕES DE MANUTENÇÃO

SINGLEPASS LUXE

REPARAÇÃO DE APARELHOS COM ISOLAMENTO DUPLO

Num aparelho com isolamento duplo, são fornecidos dois sistemas de isolamento em vez da ligação à terra. Não é fornecida ligação à terra num aparelho com isolamento duplo, nem deve ser adicionado ao aparelho um meio de ligação à terra.

A reparação de um aparelho com isolamento duplo requer um cuidado e um conhecimento extremos do sistema e só deverá ser realizada por um técnico de assistência credenciado.

As peças de substituição de aparelhos com isolamento duplo têm de ser idênticas às peças que substituem. Um aparelho com isolamento duplo está marcado com os termos “DOUBLE INSULATION” (“ISOLAMENTO DUPLO”) ou “DOUBLE INSULATED” (“ISOLADO DUPLAMENTE”). O símbolo (um quadrado dentro de outro quadrado) também pode estar assinalado no aparelho.

ELIMINAÇÃO CORRETA DESTE PRODUTO



REPÚBLICA PORTUGUESA

Informações sobre a eliminação do dispositivo. Este símbolo colocado no dispositivo ou na embalagem indica que este produto e as suas peças individuais (incluindo as baterias) não devem ser eliminados juntamente com outros resíduos domésticos. Em vez disso, é sua responsabilidade eliminar os equipamentos em fim de vida num ponto de recolha específico para a reciclagem dos equipamentos elétricos e eletrónicos. As baterias gastas podem ser entregues gratuitamente no ponto de venda. A recolha separada e a reciclagem dos seus equipamentos em fim de vida: (incluindo baterias) no momento da eliminação ajudá-lo-ão a preservar os recursos naturais e a garantir a sua reciclagem de modo a evitar danos para a saúde e para o ambiente. A eliminação de equipamentos em fim de vida como resíduos indiferenciados (p. ex., através de incineração ou aterro) pode ter impactos negativos para a saúde e o ambiente. Para mais informações relativamente aos locais de recolha de equipamentos em fim de vida para fins de reciclagem, contacte o centro local de recolha, o serviço de recolha de resíduos domésticos ou o ponto de venda onde adquiriu o dispositivo. O importador local do dispositivo irá financiar o tratamento e reciclagem dos equipamentos em fim de vida devolvidos através dos pontos de recolha específicos, nos termos da lei aplicável.

INSTRUÇÕES DE FUNCIONAMENTO

SINGLEPASS LUXE

Este aparelho destina-se a uso doméstico.
Utilize-o com Corrente Alternada (50/60 Hz).



AVISO

DESLIGAR AUTOMÁTICO

Após aproximadamente uma hora, a unidade desliga-se automaticamente. Para a reativar, prima o Botão de Alimentação e Regulação da Temperatura.

TENSÃO UNIVERSAL AUTOMÁTICA

Este aparelho contém um circuito eletrónico especial que o converte automaticamente para uso universal - de 100-240VAC, 50/60 Hz. Basta ligá-lo à tomada de corrente local e utilizá-lo normalmente; o modelador ajustá-lo-á automaticamente para a corrente local. Pode ser necessário um adaptador para permitir que a ficha entre nas tomadas locais.

INSTRUÇÕES DE FUNCIONAMENTO

SINGLEPASS LUXE

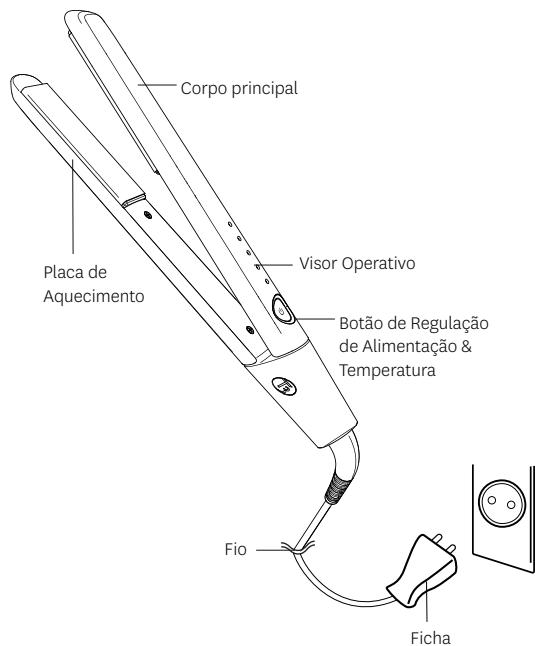

Guia de Temperaturas

•	210°C	Cabelo normal a espesso
•	199°C	
•	177°C	Cabelo fino, danificado ou submetido a tratamento químico
•	149°C	
•	127°C	



CUIDADO

Não permita que as placas aquecidas lhe toquem na pele, já que podem causar queimaduras.

INSTRUÇÕES DE FUNCIONAMENTO

SINGLEPASS LUXE

- 1 Prima o Botão de Alimentação & Temperatura para ligar o ferro. As luzes acendem-se em cascata, permanecendo acesas quando a unidade estiver pronta para ser utilizada.
- 2 Para mudar a temperatura*, faça duplo clique no Botão de Alimentação & Temperatura até as luzes ficarem intermitentes. Em seguida, continue a clicar para percorrer as definições de temperatura.
- 3 Solte o Botão de Alimentação & Temperatura quando alcançar a temperatura que pretende. A(s) luz(es) da temperature selecionada fica(m) intermitente(s) e todas as luzes se acendem ou apagam em cascata até se chegar à temperature selecionada. Aguarde que as luzes permaneçam acesas antes de utilizar o ferro.
- 4 Para desligar o ferro, prima e retenha o Botão de Alimentação & Temperatura até que as luzes se apaguem.
- 5 Faça deslizar o ferro na direção do comprimento a uma velocidade mais lenta do que quando escova o cabelo. Repita os passos 2 e 3 até modelar o cabelo todo.

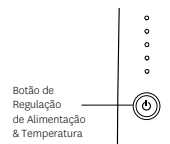
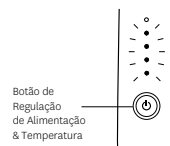
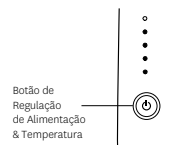
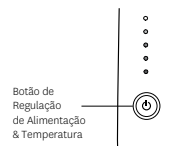

*Veja o Guia de Temperaturas nas Instruções de Funcionamento para ver as definições recomendadas.

TERMOS & CONDIÇÕES DA GARANTIA LIMITADA T3

SINGLEPASS LUXE

A T3 Micro, Inc. de Venice, CA, USA oferece uma garantia limitada de 2 anos aos nossos clientes na maioria dos mercados. Todos os produtos T3 são acompanhados de uma garantia que cobre todos os problemas relacionados com defeitos de fabrico resultantes do uso diário do produto. A T3 reparará ou substituirá o produto ao seu critério. A garantia não cobre danos resultantes da utilização com um transformador de tensão. Os transformadores de tensão ou fichas adaptadoras não garantem a compatibilidade da tensão. Esta garantia não afeta os seus direitos estatutários da garantia enquanto consumidor em relação aos produtos, incluindo quando os casos em que os produtos tenham defeitos ou estejam incorretamente descritos. Para efetuar uma reclamação ao abrigo desta garantia, visite www.t3micro.com/warranty e siga as instruções online para preencher a reclamação coberta pela garantia. Pode transferir a nossa garantia para uma pessoa que tenha adquirido o seu produto T3, embora possamos solicitar a essa pessoa que apresente uma prova razoável de que é agora o proprietário do produto, por exemplo, apresentando a prova de compra. Esta garantia só se aplica a produtos genuínos da T3 Micro, Inc. comprados através de revendedores T3 autorizados e não cobre produtos que não sejam reparados ou assistidos exclusivamente por representantes da T3.

Só são elegíveis para garantia os produtos T3 genuínos. Para ser elegível para a nossa garantia, procure o autocolante do número de série T3 prateado. Se os autocolantes do número de série T3 prateados faltarem ou estiverem danificados de alguma forma, não compre este artigo ou devolva-o e peça o reembolso do mesmo, uma vez que pode não ser genuíno. As garantias só podem ser atribuídas para produtos genuínos.

Se tiver alguma pergunta ou dúvida acerca do seu produto, visite, www.t3micro.com/customersupport para mais informações.

VIGTIGE SIKKERHEDSINSTRUKTIONER

LÆS ALLE INSTRUKTIONERNE FØR BRUG

Når der anvendes elektriske apparater, og især når der er børn til stede, skal de grundlæggende sikkerhedsregler altid følges, inklusive følgende:



HOLDES I AFSTAND FRA VAND

Elektricitet og vand er en farlig kombination og kan føre til dødsfald pga. dødeligt elektrisk stød. Elledninger må ikke komme i kontakt med vand eller andre væsker.

ELEKTRISKE APPARATER ER STRØMFØRENDE, NÅR DERES STIK ER SAT I STIKKONTAKTEN, OGSÅ SELV OM DER IKKE ER TÆNDT FOR APPARATET.

Sådan reduceres risikoen for dødeligt elektrisk stød:

1. Tag altid stikket ud af stikkontakten straks efter brug.
2. Brug ikke apparatet, når du bader.
3. Placer og opbevar ikke apparatet, hvor det kan falde eller blive trukket ned i et badekar eller vask.
4. Placer det ikke i vand, og tab det ikke i vand eller væske.
5. Hvis apparatet falder ned i vand, skal stikket straks tages ud af stikkontakten. Rør ikke ved vandet.

VIGTIGE SIKKERHEDSINSTRUKTIONER



ADVARSEL

Sådan reduceres risikoen for forbrændinger, brand eller personskader:

1. Et apparat må aldrig efterlades uovervåget, når stikket er sat i stikkontakten.
2. Tæt overvågning er nødvendig, når dette apparat anvendes af, eller tæt ved børn eller personer med nedsatte kapaciteter.
3. Brug kun apparatet til det, som det er beregnet til ifølge denne vejledning. Brug ikke udstyr, der ikke er anbefalet af producenten.
4. Brug aldrig dette apparat, hvis ledningen eller stikket er beskadiget, hvis det ikke fungerer korrekt, eller hvis det har været tabt, er blevet beskadiget eller har været i vand. Returner apparatet til et servicecenter for undersøgelse og reparation.
5. Hold ledningen borte fra varme flader. Ledningen må ikke vikles omkring apparatet.
6. Må aldrig bruges, mens du sover.
7. Der må aldrig komme genstande ind i styling-jernet.
8. Må ikke bruges udendørs, eller hvor der er brugt aerosolprodukter (spray), eller hvor der indgives ilt.
9. Der må ikke bruges forlængerledning til dette apparat.
10. Dette styling-jern er varmt, når det er i brug. Lad ikke de varme flader berøre øjne eller hud.
11. Sæt ikke styling-jernet direkte på en overflade, mens jernet er varmt eller sat i stikkontakten.

VIGTIGE SIKKERHEDSINSTRUKTIONER



ADVARSEL

12. Brug ikke apparatet, hvis stikket sidder løst i stikkontakten, da der kan være risiko for brand, elektrisk stød, kortslutning og forbrænding.
13. Husk at tage stikket ud af stikkontakten efter brug.



Brug ikke dette apparat tæt ved badekar, vask eller andre beholdere fyldt med vand. Kom aldrig apparatet i vand eller anden væske.

OPBEVAR DENNE VEJLEDNING

VEDLIGEHOEDELSERVEJLEDNING

SINGLEPASS LUXE

1. Dit apparat er praktisk talt vedligeholdelsesfrit. Der er ingen dele som brugeren skal vedligeholde og det skal ikke smøres.
2. Hold de varme flader rene og fri for støv, snavs og hårlak.
3. Hvis det bliver nødvendigt at rengøre apparatet, frakobles det fra strømkilden og køles af. Aftørres udvendigt med en fugtig klud.
4. Hvis der opstår fejlfunktioner, tages stikket ud af stikkontakten, lad apparatet køle af, og returner det til et servicecenter for reparation.
5. Ledningen må aldrig vikles omkring apparatet, da det vil forårsage, at ledningen bliver hurtigt slidt og får brud. Hvis ledningen bliver filtret sammen, skal den filtres ud før brug.
6. Behandl ledningen med forsigtighed, så holder den længere, og påvirk den ikke med træk og ryk, dér hvor den går ind i håndtaget. Undgå knæk og sammenfiltrering eller klemning, især ved stiktilslutningerne. Dette kan flosse ledningen og muligvis få den til at knække.
7. Når dit styling-jern ikke er i brug, skal det tages ud af stikkontakten og opbevares på et sikkert, tørt sted uden for børns rækkevidde. Ledningen må ikke vikles omkring styling-jernet. Lad ledningen hænge løst eller ligge løst og lige ud fra indgangen til styling-jernet.
8. Forsøg ikke selv at reparere apparatet.

VEDLIGEHOEDELSERVEJLEDNING

SINGLEPASS LUXE

SERVICERING AF DOBBELT ISOLEREDE APPARATER

I et apparat med dobbelt isolering er der to isoleringssystemer i stedet for jordforbindelse. Der er ingen jordforbindelse på et dobbelt isoleret apparat, og der skal heller ikke tilføjes nogen jordforbindelse til apparatet.

Der kræves ekstrem forsigtighed og kendskab for servicering af et apparat med dobbelt isolering, og det må kun udføres af kvalificeret servicepersonel.

Reservedele til apparater med dobbelt isolering skal være identiske med de dele, der bliver skiftet ud. Et apparat med dobbelt isolering er mærket med ordene "DOUBLE INSULATION" eller "DOUBLE INSULATED". Symbolet (firkant i en firkant) kan også være markeret på apparatet.

VEDLIGEHOVELSESVJEJLEDNING

SINGLEPASS LUXE

KORREKT BORTSKAFFELSE AF DETTE PRODUKT



DANMARK

Elektrisk og elektronisk udstyr (EEE) indeholder materialer, komponenter og stoffer, der kan være farlige og skadelige for menneskers sundhed og for miljøet, når affaldet af elektrisk og elektronisk udstyr (WEEE) ikke bortskaffes korrekt.

Produkter, der er mærket med nedenstående overkrydsede skraldespand, er elektrisk og elektronisk udstyr. Den krydsede skraldespand symboliserer, at affald af elektrisk og elektronisk udstyr ikke må bortskaffes sammen med usorteret husholdningsaffald, men skal indsamles særskilt.

Til dette formål har alle kommuner etableret indsamlingsordninger, hvor affald af elektrisk og elektronisk udstyr gratis kan afleveres af borgerne på genbrugsstationer eller andre indsamlingssteder eller hentes direkte fra husholdningerne. Nærmere information skal indhentes hos kommunens tekniske forvaltning.

Brugere af elektrisk og elektronisk udstyr må ikke bortskaffe affald af elektrisk og elektronisk udstyr sammen med husholdningsaffald. Brugere skal benytte de kommunale indsamlingsordninger for at mindske den miljømæssige belastning i forbindelse med bortskaffelse af affald af elektrisk og elektronisk udstyr og øge mulighederne for genbrug, genanvendelse og nyttiggørelse af affald af elektrisk og elektronisk udstyr.

BRUGSVEJLEDNING

SINGLEPASS LUXE

Dette apparat er beregnet til privat brug.

Bruges med vekselstrøm (50/60 Hz).



ADVARSEL

AUTOMATISK SLUKNING

Efter cirka en time vil apparatet automatisk slukke af sig selv. For at tænde for enheden igen, trykkes på Styrke & Temperatur-knappen.

AUTOMATISK ELEKTRISK SPÆNDING FOR BRUG OVER HELE VERDEN

Dette apparat indeholder en speciel elektronisk kreds, der automatisk konverterer det til brug over hele verden fra 100-240VAC, 50/60 Hz. Sæt blot stikket i en lokal stikkontakt, og brug apparatet på normal vis, apparatet vil automatisk sørge for, at det bliver tilpasset til den lokale strømforsyning. Du kan få brug for en adapter, der passer til udformningen af de lokale stikkontakter.

BRUGSVEJLEDNING

SINGLEPASS LUXE

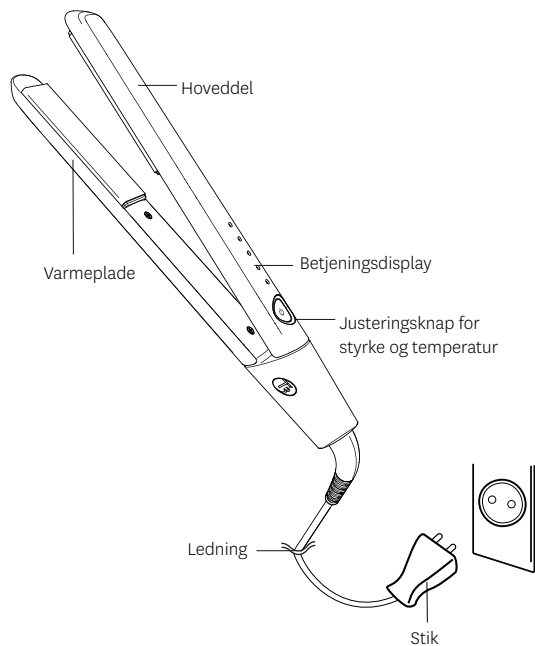

Temperaturvejledning

•	210°C	} Normalt til tykt hår
•	199°C	
•	177°C	} Fint, ødelagt eller kemisk behandlet hår
•	149°C	
•	127°C	



FORSIGTIG

Lad ikke de opvarmede plader berøre huden, da det kan give forbrændinger.

BRUGSVEJLEDNING

SINGLEPASS LUXE

- 1 Tryk på Styrke & Temperatur-knappen for at tænde for jernet. Lamperne tænder efter hinanden, og forbliver tændt, når enheden er klar til brug.
- 2 For at skifte temperaturen* skal du dobbeltklikke på Styrke & temperatur-knappen, indtil lampen blinker. Fortsæt derefter med at klikke for at skifte gennem temperaturindstillingerne.
- 3 Slip Styrke & Temperatur-knappen, når du har nået den ønskede temperatur. Lampen/lamperne for den valgte temperatur tænder, og alle lamperne vil tænde opad eller nedad efter hinanden for den valgte temperatur. Vent, indtil lamperne forbliver tændt, før jernet bruges.
- 4 Jernet slukkes ved at trykke og holde Styrke & Temperatur-knappen nede, indtil lampen slukker.
- 5 Lad jernet glide langsomt gennem håret i vækstretningen - mere langsomt end når du børster håret. Gentag trin 2 og 3, indtil håret er sat, som du ønsker det.

Justeringsknap for styrke og temperatur



Justeringsknap for styrke og temperatur

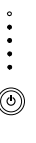

Justeringsknap for styrke og temperatur



Justeringsknap for styrke og temperatur



*Se temperaturvejledningen i brugsanvisningen for at kende de anbefalede indstillinger.

T3 BETINGELSER OG VILKÅR FOR BEGRÆNSET GARANTI

SINGLEPASS LUXE

I Danmark, hvis du ønsker at returnere dit elektriske T3-produkt på grund af fabrikationsfejl eller problemer som følge af daglig brug, henvises til sælgers vilkår og betingelser der hvor du købte det.

Hvis du har spørgsmål eller er bekymret over dit produkt, kan du besøge www.t3micro.com/customer-support for at få flere oplysninger.

VIKTIGA SÄKERHETSFORESKRIFTER

LÄS ALLA INSTRUKTIONER FÖRE ANVÄNDNING

Vid användning av elektriska apparater, särskilt när barn är närvarande, måste grundläggande säkerhetsföreskrifter alltid följas och då bland annat följande:



FARA

FÖRVARA PÅ AVSTÅND FRÅN VATTEN

El och vatten är en farlig kombination och kan orsaka dödsfall genom elektrisk stöt. Kontrollera att elektriska sladdar inte kommer i kontakt med vatten eller andra vätskor.

ELEKTRISKA APPARATER ÄR STRÖMFÖRANDE NÄR DE ÄR INKOPPLADE, ÄVEN OM DE EJ ÄR PÅ.

För att minska risken för dödsfall genom elektriska stötar:

1. Koppla alltid ur apparaten omedelbart efter användning.
2. Använd inte medan du badar.
3. Placera och förvara inte apparaten där den kan falla eller dras ned i ett badkar eller handfat.
4. Placera inte i och låt inte falla ned i vatten eller annan vätska.
5. Om apparaten faller ner i vattnet måste du koppla bort den omedelbart. Låt den inte komma inom räckhåll för vatten.

VIKTIGA SÄKERHETSFÖRESKRIFTER



För att minska risken för brännskador, elektriska stötar, brand eller personskador:

1. En apparat bör aldrig lämnas obevakad när den är inkopplad.
2. Noggrann övervakning är nödvändig när apparaten används på eller i närheten av barn eller personer med vissa funktionshinder.
3. Använd apparaten endast för det den är avsedd för och som beskrivs i denna manual. Använd inte tillbehör som inte rekommenderas av tillverkaren.
4. Använd aldrig apparaten om den har en skadad sladd eller kontakt, om den inte fungerar korrekt eller om den har tappats, skadats eller sänkts ner i vatten. Återlämna apparaten till ett servicecenter för undersökning och reparation.
5. Håll sladden på avstånd från varma ytor. Vira inte sladden runt apparaten.
6. Använd aldrig medan du sover.
7. För aldrig in några föremål i stylingtången.
8. Använd inte utomhus och ej heller där aerosolprodukter (spray) eller syrgas används.
9. Använd inte en förlängningsladd med denna apparat.
10. Denna stylingtång är varm när den är påslagen. Vidrör inte ögon eller bar hud med den uppvärmda ytan.
11. Placera inte den uppvärmda stylingtången direkt på någon yta medan tången är varm eller inkopplad.

VIKTIGA SÄKERHETSFÖRESKRIFTER



12. Använd inte om kontakten är lös i uttaget eftersom det då kan finnas en risk för brand, elektriska stötar, kortslutning och brännskada.
13. Kontrollera att kontakten är borttagen från vägguttaget efter användning.



Använd inte apparaten nära badkar, handfat eller andra behållare fyllda med vatten. Placera aldrig apparaten i vatten eller annan vätska.

SPARA DESSA INSTRUKTIONER

INSTRUKTIONER FÖR UNDERHÅLL

SINGLEPASS LUXE

1. Din apparat är praktiskt taget underhållsfri. Den innehåller inga reparerbara delar, och ingen smörjning behövs.
2. Kontrollera att de uppvärmda ytorna är rena och fria från damm, smuts & hårspray.
3. Om du måste rengöra apparaten, koppla bort den från strömkällan och låt den svalna. Torka av utsidan med en fuktig trasa.
4. Om något fel uppstår, koppla ur apparaten, låt den svalna och återlämna den till ett servicecenter för reparation.
5. Vira aldrig sladden runt apparaten eftersom detta kommer att orsaka att sladden slits ut i förtid och bryts. Om sladden blir tvinnad, tvinna upp den före användning.
6. Hantera sladden försiktigt för längre livslängd och utsätt inte sladden för tryck i det område där den går in i handtaget. Undvik ryck, vridning eller överbelastning, särskilt vid kontaktanslutningarna. Detta kan orsaka att sladden fransas samt att den bryts.
7. När den inte används, bör stylingtången vara frånkopplad och förvaras i en säker och torr plats och utom räckhåll för barn. Vira inte sladden runt stylingtången. Låt sladden hänga eller ligga lös och rak där den går in i stylingtången.
8. Försök inte att själv reparera apparaten.

INSTRUKTIONER FÖR UNDERHÅLL

SINGLEPASS LUXE

UNDERHÅLL AV DUBBELISOLERADE APPARATER

I en dubbelisolerad apparat finns två system för isolering istället för jordning. Det finns ingen jordning på en dubbelisolerad apparat, och jordning bör heller inte läggas till på apparaten.

Service på dubbelisolerade apparater kräver extrem noggrannhet och kunskap om systemet, och bör bara utföras av kvalificerad servicepersonal.

Reservdelar för dubbelisolerade apparater måste vara identiska med de delar som de ersätter. En dubbelisolerande apparat är märkt med orden "DUBBELISOLERING" (DOUBLE INSULATION) eller "DUBBELISOLERAD" (DOUBLE INSULATED). Symbolen (kvadrat i en kvadrat) kan också vara märkt på apparaten.

KORREKT AVFALLSHANTERING AV PRODUKT



SVERIGE

Denna enhet är märkt i enlighet med EU-direktivet 2012/19/EU om avfall som utgörs av eller innehåller elektroniska produkter (waste electrical and electronic equipment - WEEE). Direktivet anger ramarna för inom EU giltigt återtagande och korrekt återvinning av uttjänta enheter. Kassera enheten på ett miljövänligt sätt, till exempel på en kommunal återvinningsstation. Den får ej slängas i hushållsoporna.

INSTRUKTIONER FÖR ANVÄNDNING

SINGLEPASS LUXE

Denna apparat är avsedd för hushållsbruk.

Använd med växelström (50/60 Hz).



AUTOMATISK AVSTÄNGNING

Efter cirka en timme stänger apparaten av automatiskt av sig själv. För att återaktivera apparaten, tryck på ström- & temperaturjusteringsknappen.

SPÄNNING I OLIKA LÄNDER

Apparaten innehåller en speciell elektronisk krets som automatiskt konverterar den så att du kan använda den i olika länder - från 100-240VAC, 50/60 Hz. Koppla bara in den i det lokala eluttaget och använd den som vanligt; stylern anpassas automatiskt till den lokala strömförsörjningen. Eventuellt kan du behöva en adapter så att kontakten passar i det aktuella uttaget.

INSTRUKTIONER FÖR ANVÄNDNING

SINGLEPASS LUXE

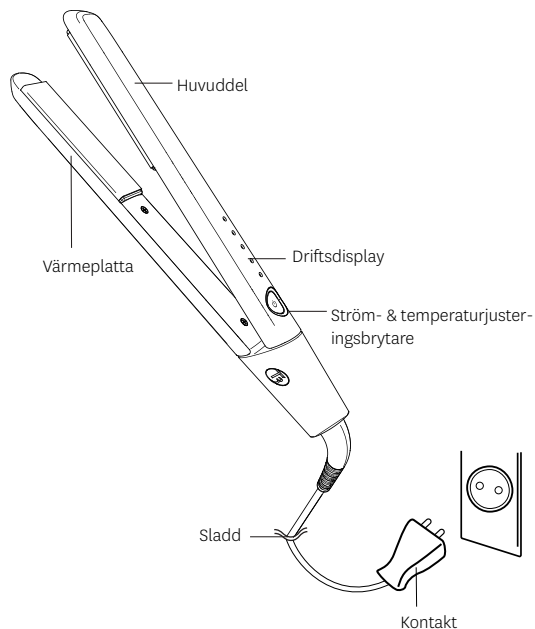

Temperaturlguide

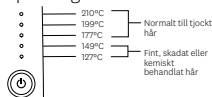

FÖRSIKTIGHET

Låt inte de uppvärmda värmeplattorna komma i kontakt med huden. Du riskerar att brännskadas.

INSTRUKTIONER FÖR ANVÄNDNING

SINGLEPASS LUXE

- 1 Låt tången glida längs hårväxtens riktning och gör detta långsammare än när du borsta håret. Upprepa steg 2 och 3 tills frisyren är har formats helt.
- 2 Tryck på ström- & temperaturknappen för att slå på tången. Lamporna kommer tändas den ena efter den andra och när tången är färdig att använda lyser lamporna med ett fast sken.
- 3 Om du vill ändra temperatur*, tryck två gånger på ström- & temperaturknappen tills lamporna blinkar. Fortsätt sedan att trycka på knappen för att gå igenom temperaturinställningar.
- 4 Släpp ström- & temperaturknappen efter att ha nått din önskade temperatur. Lampan/lamporna för den valda temperaturen kommer att blinka, och alla lampor tänds den ena efter de andra uppåt eller nedåt till din valda temperatur. Vänta tills lamporna lyser med fast sken innan du använder tången.
- 5 För att stänga av tången, tryck och håll ned ström- & temperaturknappen tills lamporna släcks.



*För rekommenderade inställningar, se temperaturguiden i Instruktioner för användning.

T3 BEGRÄNSADE GARANTIVILLKOR

SINGLEPASS LUXE

T3 Micro, Inc. of Venice, CA, USA, erbjuder 2 års begränsad garanti till våra kunder på de flesta marknader. Alla T3-produkter levereras med en garanti som täcker alla problem kopplade till fel vid tillverkningen och som uppstår vid vardaglig användning av produkten. T3 kommer att reparera eller ersätta enligt vårt gottfinnande. Garantin täcker inte skador till följd av användning med en spänningsomvandlare. Spänningsomvandlare eller kontaktadapter garanterar inte spänningskompatibilitet. Denna garanti påverkar inte dina lagstadgade garantirättigheter som konsument i förhållande till produkterna, inklusive där produkterna är felaktig eller felaktigt beskrivna. För att göra ett anspråk enligt denna garanti vänligen besök www.t3micro.com/warranty och följ online-instruktionerna för att slutföra ditt garantianspråk. Du kan överföra vår garanti till en person som har förvärvat din T3-produkt. Men det kan hända att vi kräver att personen visar upp ett bevis på att hen nu är ägaren av produkten, till exempel genom att tillhandahålla inköpsbevis. Denna garanti gäller endast äkta produkter från T3 Micro, Inc. - som köps via T3:s auktoriserade återförsäljare och omfattar inte produkter som har reparerats eller servats av någon annan än T3:s representant.

Endast äkta T3-produkter är berättigade garantin. För att vara berättigad vår garanti, vänligen kontrollera T3:s silverfärgade dekal med serienummer. Om T3:s silverfärgade dekal med serienummer saknas eller är skadad på något sätt, vänligen köpa inte artikeln eller returnera objektet mot återbetalning då den kanske inte är äkta. Garantier berättigas endast för äkta produkter.

Om du har frågor om eller problem med din produkt vänligen gå till www.t3micro.com/customersupport för mer information.

VIKTIGE SIKKERHETSINSTRUKSER

LES ALLE INSTRUKSENE FØR BRUK

Når man bruker elektriske apparater, spesielt dersom det er barn tilstede, må grunnleggende sikkerhetsregler alltid overholdes, herunder følgende:



FARE

HOLD APPARATET BORTE FRA VANN

Elektrisitet og vann er en farlig kombinasjon, og kan føre til død ved elektrisk støt. Elektriske ledninger må aldri komme i kontakt med vann eller andre væsker.

ELEKTRISKE APPARATER ER STRØMFØRENDE NÅR KONTAKTEN ER KOPLET TIL, SELV OM APPARATET ER SLÅTT AV.

For å redusere risikoen for død ved elektrisk støt:

1. Trekk alltid ut apparatkontakten umiddelbart etter bruk.
2. Ikke bruk apparatet under bading.
3. Ikke legg eller oppbevar apparatet på et sted hvor det falle eller bli skjøvet ned i et badekar eller en vask.
4. Ikke senk eller slipp apparatet ned i vann eller annen væske.
5. Dersom apparatet faller ned i vann, trekk umiddelbart ut kontakten. Ikke stikk hånden i vannet.

VIKTIGE SIKKERHETSINSTRUKSER



For å redusere risikoen for brannskader, elektrisk støt, brann eller personskafer:

1. Gå aldri fra apparatet når kontakten er koplet til.
2. Dersom apparatet brukes på eller i nærheten av barn eller personer med en viss funksjonshemming, må dette skje under nøye oppsyn.
3. Bruk apparatet kun til den bruken det er forbeholdt som beskrevet i denne håndboken. Ikke bruk tilbehør som ikke er anbefalt av fabrikanten.
4. Bruk aldri dette apparatet dersom ledningen eller støpselet er skadet, dersom det ikke fungerer som det skal, dersom det har falt i gulvet, blitt skadet eller vært i kontakt med vann. Returner apparatet til et service-senter for undersøkelse og reparasjon.
5. Hold ledningen langt fra oppvarmende overflater. Ikke vikle ledningen rundt apparatet.
6. Må ikke brukes mens man sover.
7. Det må aldri stikkes gjenstander inn i stylingapparatet.
8. Må ikke brukes utendørs eller på steder hvor det bli brukt sprayprodukter (aerosol) eller administrert oksygen.
9. Ikke bruk skjeteledning sammen med dette apparatet.
10. Dette stylingapparatet er varmt når det er i bruk. Ikke la øyne eller bar hud komme i kontakt med varme overflater.
11. Ikke plasser det varme stylingapparatet direkte på en overflate mens apparatet er varmt eller tilkoplet.

VIKTIGE SIKKERHETSINSTRUKSER



ADVARSEL

12. Ikke bruk apparatet dersom støpselet sitter løst i kontakten da det kan utgjøre en fare for brann, elektrisk støt, kortslutning og brannskader.
13. Forsikre deg om at du tar støpselet ut av veggkontakten etter bruk.



Apparatet må ikke brukes i nærheten av et badekar, en vask eller andre beholdere fylt med vann. Apparatet må aldri senkes ned i vann eller andre væsker.

TA VARE PÅ DISSE INSTRUKSENE

VEDLIKEHOLDSINSTRUKSER

SINGLEPASS LUXE

1. Apparatet er virtuelt vedlikeholdsritt. Det inneholder ingen deler som trenger vedlikehold av bruker, og trenger heller ingen smøring.
2. Hold oppvarmede overflater rene og frie for støv, skitt og hårspray.
3. Dersom det skulle bli nødvendig å rengjøre apparatet, kople det fra strømkilden og la det bli kaldt. Tørk apparatet utvendig med en fuktig klut.
4. Dersom apparatet ikke fungerer som det skal, ta støpselet ut av kontakten, la det bli kaldt og returner det til et service-senter for reparasjon.
5. Vikle aldri ledningen rundt apparatet da dette vil føre til for tidlig slitasje og brudd på ledningen. Hvis det blir tvinnet på ledningen må dette fjernes før bruk.
6. Håndter ledningen forsiktig slik at den varer lenger. Ikke bøy eller trekk i den på det stedet hvor den går inn i håndtaket. Unngå å tvinne, belaste eller trekke i ledningen, spesielt ved støpseltilkoplingene. Dette vil kunne føre til opptrevling av ledningen eller også brudd.
7. Når stylingapparatet ikke er i bruk skal støpselet tas ut av kontakten, og det skal oppbevares på et trygt og tørt sted utenfor barns rekkevidde. Ikke vikle ledningen rundt apparatet. La ledningen henge eller ligge løst og uten bøy på inngangspunktet inn i stylingapparatet.
8. Ikke forsøk å reparere apparatet på egenhånd.

VEDLIKEHOLD SINSTRUKSER

SINGLEPASS LUXE

VEDLIKEHOLD AV DOBBELTISOLERTE APPARATER

Et dobbeltisolert apparat er utstyrt med to isolasjonssystemer i stedet for jording. Det finnes ingen jordingsanordninger på et dobbeltisolert apparat, og det skal heller ikke tilføres noen jordingsanordninger på det.

Vedlikehold av dobbeltisolerte apparater krever ekstrem forsiktighet og kunnskaper om systemet, og skal kun utføres av kvalifisert service-personell.

Utskifting av deler på dobbeltisolerte apparater må erstattes av identiske deler. Et dobbeltisolert apparat er merket med ordene "DOBBEL ISOLASJON" eller "DOBBELTISOLERT". Apparatet kan også være merket med symbolet (et kvadrat inni et annet kvadrat).

RIKTIG AVHENDING AV DETTE PRODUKTET



NORGE

Vær oppmerksom på at brukte elektriske og elektroniske produkter ikke skal blandes med vanlig husholdningsavfall. For riktig behandling og resirkulering, vennligst ta med dette produktet til din nærmeste forhandler som vil ta det i mot gratis.

Resirkulering av dette produktet på riktig måte vil bidra til å redde verdifulle ressurser og forhindre eventuelle negativ påvirkning av helse og miljø.

INSTRUKSJONER FOR BRUK

SINGLEPASS LUXE

Dette apparatet skal kun brukes i hjemmet.

Brukes på vekselstrøm (50/60 Hz).



ADVARSEL

AUTOMATISK AV-FUNKSJON

Etter cirka en time vil enheten slå seg automatisk av. For å gjenaktivere enheten, trykk på knappen for strøm- og temperaturinnstilling.

AUTOMATISK SPENNINGSKONVERTERING

Dette apparatet er utstyrt med en spesiell elektronisk krets som automatisk konverterer det fra 100-240VAC, 50/60 Hz, slik at det kan brukes over hele verden. Sett støpselet helt enkelt inn i den lokale kontakten og bruk det som vanlig. Stylingapparatet vil automatisk tilpasse seg den lokale strømstyrken. Du vil imidlertid kunne få bruk for en kontaktadapter slik at støpselet kan brukes i de lokale kontaktene.

INSTRUKSJONER FOR BRUK

SINGLEPASS LUXE

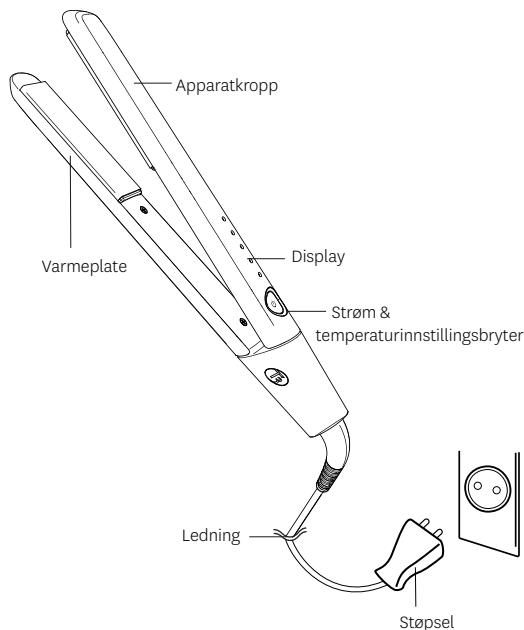

Temperaturliste

•	210°C	Normalt til tykt hår
•	199°C	
•	177°C	Fint, slitt eller kjemisk behandlet hår
•	149°C	
•	127°C	



FORSIKTIG

Ikke la de oppvarmede platene komme i kontakt med huden da du kan få brannskader.

INSTRUKSJONER FOR BRUK

SINGLEPASS LUXE

- 1 Trykk på strøm- & temperaturknappen for slå på enheten. Lampene vil lyse opp etter hverandre, deretter lyse fast når apparatet er klart til bruk.
- 2 For å endre temperatur*, dobbeltklikke på strøm- & temperaturknappen helt til lysene blinker. Forsette å klikke for å gå gjennom temperaturinnstillingene.
- 3 Slipp strøm- & temperaturknappen etter at du har nådd ønsket temperatur. Lyset (lysene) for den valgte temperaturen vil blinke, og alle lampene vil lyse enten opp eller ned til den valgte temperaturen. Vent til de lyser fast før du tar i bruk apparatet.
- 4 For å slå av apparatet, trykk på og hold strøm- & temperaturknappen nede helt til lysene slukker.
- 5 Før tangen sakte gjennom håret i vokseretningen, saktere enn ved børsting. Gjenta trinn 2 og 3 helt til håret er ferdig stylet.

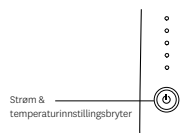
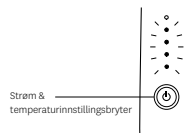
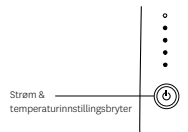
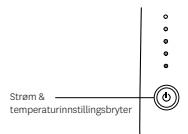

*Se temperaturtabell for anbefalte innstillinger i Instruksjoner for bruk.

T3 REGLER & BETINGELSER FOR BEGRENSET GARANTI

SINGLEPASS LUXE

T3 Micro, Inc. of Venice, CA, USA tilbyr 2 års begrenset garanti til våre kunder på de fleste markeder. All T3-produkter har en garanti som dekker alle fabrikkasjonsfeil-relaterete problemer som er et resultat av daglig bruk av produktet. T3 vil reparere eller bytte produktet etter eget skjønn. Garantien dekker ikke skade som er et resultat av bruk med spenningsomformer. Spenningsomformere eller kontaktadaptere garanterer ikke spenningskompatibilitet. Denne garantien påvirker ikke dine lovbestemte garantirettigheter som kunde i forhold til produktene, inkludert der hvor produktene er defekte eller uriktig beskrevet. For å fremme et krav i forhold til denne garantien, gå inn på www.t3micro.com/warranty, og følg online-instruksene for å fylle ut garantikravet. Du kan overføre garantien din til en person som har gått til anskaffelse av ditt T3-produkt. Imidlertid vil vi kunne kreve at personen forelegger rimelig bevis på at han/hun nå eier produktet, for eksempel et kjøpsbevis. Denne garantien gjelder kun originale produkter fra T3 Micro, Inc. som er kjøpt gjennom T3-godkjente forhandlere. Den omfatter ikke produkter som er reparert eller vedlikeholdt av noen andre enn T3-representanter.

Kun originale T3-produkter gir garantien gyldighet. For at garantien vår skal være gyldig, sjekk at det sølvfargede T3-klistremerket med serienummer er på plass. Dersom T3-klistremerkene med serienummer ikke finnes, eller er skadet på noen som helst måte, ikke kjøp artikkelen eller returner den mot refundering da det kan hende at varen ikke er original. Garantier kan kun gis på originale produkter.

Dersom du har spørsmål eller er i tvil om noe angående vårt produkt, gå inn på www.t3micro.com/customersupport for mer informasjon.

WAŻNE ZALECENIA DOTYCZĄCE BEZPIECZEŃSTWA

PRZED UŻYCIEM NALEŻY PRZECZYTAĆ WSZYSTKIE ZALECENIA

Podczas korzystania z urządzeń elektrycznych, szczególnie wtedy, gdy w pobliżu znajdują się dzieci, należy przestrzegać podstawowych zaleceń dotyczących bezpieczeństwa, w tym następujących:



NIEBEZPIECZEŃSTWO

UNIKAĆ KONTAKTU Z PŁYNAMI

Elektryczność i woda to niebezpieczna kombinacja, która może doprowadzić do porażenia prądem i śmierci. Nie należy dopuścić do kontaktu przewodów elektrycznych z wodą i innymi płynami.

URZĄDZENIA ELEKTRYCZNE ZNAJDUJĄ SIĘ POD NAPIĘCIEM PO PODŁĄCZENIU DO ZASILANIA NAWET, GDY ZOSTANĄ WYŁĄCZONE.

Aby zmniejszyć ryzyko śmierci z powodu porażenia prądem:

1. Zawsze po zakończeniu użytkowania, należy od razu odłączyć urządzenie od zasilania.
2. Nie używać podczas kąpieli.
3. Nie należy umieszczać lub przechowywać urządzenia w miejscach, z których urządzenie może spaść lub zostać ściągnięte do wanny lub do zlewozmywaka.
4. Nie należy wkładać urządzenia do wody lub innych płynów.
5. Jeżeli urządzenie wpadnie do wody, należy niezwłocznie odłączyć je od zasilania. Nie należy sięgać po nie do wody.

WAŻNE ZALECENIA DOTYCZĄCE BEZPIECZEŃSTWA



OSTRZEŻENIE

Aby zmniejszyć ryzyko poparzeń, śmiertelnego porażenia prądem, pożaru lub obrażeń osób:

1. Nigdy nie należy pozostawiać bez nadzoru urządzenia podłączonego do zasilania.
2. Wymagany jest stały nadzór kiedy urządzenie jest używane, w pobliżu dzieci, osób chorych lub niepełnosprawnych.
3. Używać urządzenie tylko do celów zgodnych z jego przeznaczeniem, tak jak zostało to opisane w niniejszej instrukcji obsługi. Nie należy używać akcesoriów niezalecanych przez producenta.
4. Nigdy nie należy używać urządzenia z uszkodzoną wtyczką lub przewodem, gdy działa nieprawidłowo, jeżeli urządzenie spadło i zostało uszkodzone lub wpadło do wody. W takim przypadku, należy oddać urządzenie do centrum serwisowego w celu jego sprawdzenia lub naprawy.
5. Przewód należy umieścić z dala od źródeł ciepła. Nie należy owijać przewodu wokół urządzenia.
6. Nigdy nie używać podczas snu.
7. Nigdy nie wkładać żadnych przedmiotów do prostownicy do stylizacji.
8. Nie należy używać urządzenia na zewnątrz lub w miejscach, gdzie używane były produkty w aerozolu lub w pomieszczeniach gdzie wykorzystuje się tlen.
9. To urządzenie nie nadaje się do użytku z przedłużaczem.

WAŻNE ZALECENIA DOTYCZĄCE BEZPIECZEŃSTWA



OSTRZEŻENIE

10. Prostownica do stylizacji nagrzewa się w trakcie użytkowania. Należy uważać, aby oczy i goła skóra nie zetknęły się z gorącymi powierzchniami.
11. Nie należy umieszczać gorącej lub podłączonej do zasilania prostownicy do stylizacji bezpośrednio na jakiegokolwiek powierzchni.
12. Nie należy używać, jeżeli wtyczka wisi luźno w gniazdku, ponieważ istnieje ryzyko pożaru, porażenia prądem, zwarcia i przepalenia urządzenia.
13. Po użyciu, upewnić się, że wtyczka została wyjęta z gniazda zasilania.



Nie używać urządzenia w pobliżu wanny, umywalki i innych naczyń wypełnionych wodą. Nigdy nie zanurzać urządzenia w wodzie lub innych płynach.

INSTRUKCJĘ NALEŻY ZACHOWAĆ

ZALECENIA DOTYCZĄCE KONSERWACJI

SINGLEPASS LUXE

1. Urządzenie jest bezobsługowe. Nie zawiera części, które wymagają obsługi. Smarowanie nie jest konieczne.
2. Podgrzewaną powierzchnię należy utrzymywać w czystości, wolną od kurzu, zanieczyszczeń i lakieru do włosów.
3. Jeżeli czyszczenie jest konieczne, odłączyć urządzenie od źródła zasilania i odczekać do momentu schłodzenia. Wyczyścić od zewnątrz za pomocą wilgotnej szmatki.
4. W razie nieprawidłowego działania, odłączyć urządzenie od zasilania, odczekać do momentu schłodzenia i oddać do centrum serwisowego w celu naprawy.
5. Nigdy nie owijać przewodu wokół urządzenia. Nieprzestrzeganie zalecenia doprowadzi do trwałego uszkodzenia lub pęknięcia przewodu. Jeżeli przewód skręci się, przed użyciem należy go odwinąć.
6. Aby wydłużyć trwałość przewodu, należy obchodzić się z nim ostrożnie. Nie należy wywierać nacisku w punkcie podłączenia do uchwytu. Unikać szarpania, skręcania i naprężania, szczególnie przy potężeniach wtyczki. Może to doprowadzić do wystrzępienia i pęknięcia przewodu.
7. Nieużywaną prostownicę do stylizacji należy odłączyć i przechowywać w bezpiecznym, suchym miejscu, poza zasięgiem dzieci. Nie należy owijać przewodu wokół prostownicy. Przewód powinien wisieć lub leżeć luźno i prosto w punkcie podłączenia z prostownicą do stylizacji włosów.
8. Nie należy podejmować próby samodzielnej naprawy urządzenia.

ZALECENIA DOTYCZĄCE KONSERWACJI

SINGLEPASS LUXE

SERWIS URZĄDZEŃ Z PODWÓJNĄ IZOLACJĄ

W przypadku urządzenia z podwójną izolacją, zamiast uziemienia urządzenie ma dwa systemy izolacji. W urządzeniu z podwójną izolacją nie ma uziemienia i nie ma takiej potrzeby, aby w nie wyposażać urządzenie.

Serwis urządzenia z podwójną izolacją wymaga szczególnej uwagi i wiedzy na temat systemu. Serwis może wykonywać tylko wykwalifikowany personel serwisowy.

Części zamienne urządzenia z podwójną izolacją muszą być zgodne z częściami oryginalnymi. Urządzenie z podwójną izolacją jest oznaczone symbolem „PODWÓJNA IZOLACJA” lub „PODWÓJNIE IZOLOWANE”. Na urządzeniu może także znajdować się symbol kwadratu w kwadracie.

PRAWIDŁOWA UTYLIZACJA PRODUKTU



POLSKA

Niniejszy symbol oznacza, że urządzenia nie można usuwać na terenie Unii Europejskiej razem z odpadami gospodarstwa domowego. Aby uniknąć negatywnego wpływu na środowisko i zdrowie człowieka wynikającego z nieprawidłowego usuwania odpadów, należy stosować się do przepisów pozwalających na ponowne wykorzystanie tych odpadów. Urządzenie należy oddać do odpowiedniego punktu selektywnej zbiórki takich odpadów lub do sprzedawcy w miejscu, w którym urządzenie zostało zakupione. Urządzenie zostanie poddane recyklingowi.

ZALECENIA DOTYCZĄCE OBSŁUGI

SINGLEPASS LUXE

Urządzenie jest przeznaczone tylko do użytku domowego.
Używać zasilania prądem zmiennym (50/60 Hz).



OSTRZEŻENIE

AUTOMATYCZNE WYŁĄCZENIE

Po upływie około jednej godziny, urządzenie wyłączy się automatycznie. Aby ponownie uaktywnić urządzenie, naciśnięć przycisk regulacji mocy i temperatury.

AAUTOMATYCZNE DOSTOSOWANIE DO NAPIĘCIA

To urządzenie wyposażono w specjalny obwód elektryczny, który automatycznie dostosowuje napięcie do używanego napięcia sieciowego w zakresie 100-240VAC, 50/60 Hz. Wystarczy podłączyć urządzenie do lokalnego gniazda zasilania i normalnie używać, prostownica automatycznie dostosuje się do lokalnego natężenia prądu. Może wystąpić potrzeba użycia przejściówki, aby wtyczka dopasowała się do lokalnych gniazd.

ZALECENIA DOTYCZĄCE OBSŁUGI

SINGLEPASS LUXE

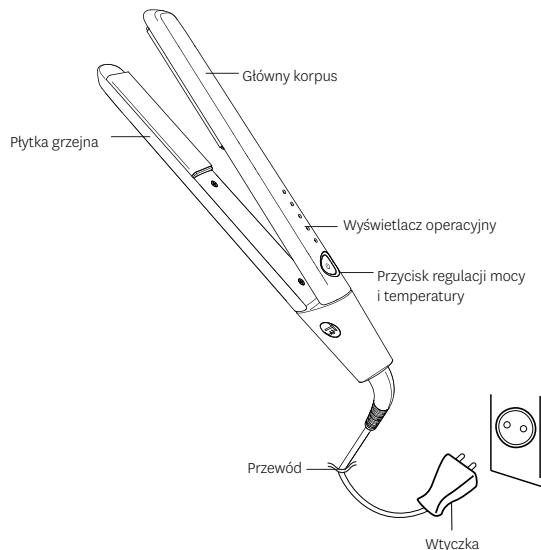

Przewodnik po temperaturze

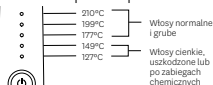

OSTRZEŻENIE

Grzące płytki nie mogą zetknąć się ze skórą.
Istnieje ryzyko poparzeń.

ZALECENIA DOTYCZĄCE OBSŁUGI

SINGLEPASS LUXE

- 1 Aby włączyć prostownicę, należy nacisnąć przycisk regulacji mocy i temperatury. Lampki włączą się kolejno z dołu do góry, następnie zaświecą się, gdy urządzenie będzie gotowe do użycia.
- 2 Aby zmienić temperaturę, należy dwukrotnie nacisnąć przycisk regulacji mocy i temperatury do momentu, gdy lampki zaczną migać. Następnie naciskać aż do momentu wyświetlenia żądanej temperatury.
- 3 Zwolnić przycisk regulacji mocy i temperatury po osiągnięciu żądanej temperatury. Wybrana lampka/i temperatury zacznie migać i wszystkie lampki włączą się kolejno z dołu do góry lub góry do dołu do wybranej temperatury. Przed użyciem urządzenia, należy odczekać do momentu zaświecenia lampek światłem ciągłym.
- 4 Aby wyłączyć urządzenie, należy nacisnąć i przytrzymać przycisk mocy i temperatury do momentu wyłączenia lampek.
- 5 Przesuwać prostownicę w kierunku wzrostu włosów wolniej niż podczas ich czesania. Powtórzyć etapy 2 i 3 do momentu uzyskania żądanej fryzury.

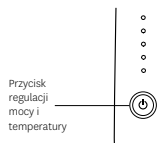
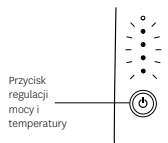
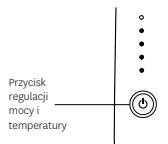
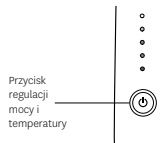

WARUNKI OGRANICZONEJ GWARANCJI T3

SINGLEPASS LUXE

T3 Micro, Inc. of Venice, CA, USA oferuje swoim klientom 2-letnią ograniczoną gwarancję na większości rynków. Wszystkie produkty T3 są dostarczane z gwarancją na wady produkcyjne, które pojawiają się w trakcie codziennego użytkowania produktu. T3 naprawi lub wymieni produkt według własnego uznania. Gwarancja nie obejmuje uszkodzeń powstałych wskutek używania zasilacza. Zasilacze lub wtyczki redukcyjne nie gwarantują zgodności napięcia. Gwarancja nie wyklucza ustawowych praw gwarancyjnych klienta w odniesieniu do produktów, również wtedy, gdy produkty są wadliwe lub w nieprawidłowy sposób opisane. Aby złożyć reklamację z tytułu gwarancji, należy odpowiedzieć stronie www.t3micro.com/warranty i postępować zgodnie z zaleceniami w celu wypełnienia reklamacji. Gwarancję można przekazać osobie, która nabyła produkt T3, ale możemy wymagać od tej osoby dostarczenia dowodu na to, że teraz ona jest właścicielem produktu, na przykład dowodu zakupu. Ta gwarancja dotyczy wyłącznie oryginalnych produktów T3 Micro, Inc. kupionych za pośrednictwem autoryzowanego sprzedawcy T3 i nie pokrywa naprawionych lub serwisowanych produktów przez osoby inne niż przedstawiciele T3.

Gwarancją są objęte wyłącznie oryginalne produkty T3. Aby móc korzystać z naszej gwarancji, należy sprawdzić srebrną naklejkę z numerem seryjnym T3. Jeżeli na produkcie brakuje srebrnych naklejek z numerem seryjnym T3 lub są one w jakikolwiek sposób uszkodzone, nie należy kupować tego produktu lub należy go zwrócić, ponieważ może nie być oryginalny. Gwarancji udzielamy wyłącznie na produkty oryginalne.

W razie pytań lub wątpliwości dotyczących produktu, prosimy odwiedzić stronę www.t3micro.com/customersupport, aby uzyskać więcej informacji.

*Zalecane ustawienia znajdują się w przewodniku po temperaturze w instrukcji obsługi.

MODEL NO. / MODÈLE N° / MODELL NR. / MODELO N° / MODELLO NR / N° DO
MODELO / MODELNR. / MODELLNR / MODELL NR / MODEL NR

76505-EU

SPECIFICATIONS / CARACTÉRISTIQUES / TECHNISCHE DATEN /
ESPECIFICACIONES / NOTE / ESPECIFICAÇÕES / SPECIFIKATIONER /
SPECIFIKATIONER / SPESIFIKASJONER / DANE TECHNICZNE

Operating Voltage / Tension de fonctionnement / Betriebsspannung /
Voltage / Voltaggio / Tensão de Operação / Driftsspænding / Driftspänning /
Driftsspønning / Napięcie robocze

100-240V, 50/60 Hz, Class II

Power Consumption / Consommation d'énergie / Stromverbrauch / Consumo
eléctrico / Consumo energetico / Consumo Energético / Strømforbrug /
Effektforbrukning / Strømforbruk / Pobór mocy

45W

Manufactured by / Fabriqué par / Hergestellt von / Fabricado por / Prodotto da /
Fabricado por / Fremstillet af / Tillverkas av / Produsert av / Producent

T3 Micro, Inc.
Smakterweg 100, 5804 AM
Venray, Netherlands

WARNING: Do not use the appliance near a shower, bathtub, washbasin or other vessel filled with water. Never place the appliance in water or any other liquid./ **AVERTISSEMENT** Ne pas utiliser l'appareil près d'une douche, d'une baignoire, d'un lavabo ou de tout autre récipient contenant de l'eau. Ne jamais immerger l'appareil dans l'eau ou tout autre liquide./ **WARNUNG:** Das Gerät nicht in der Nähe von Duschen, Badewannen, Waschbecken oder sonstigen mit Wasser gefüllten Gefäßen benutzen. Das Gerät nie in Wasser oder sonstige Flüssigkeiten tauchen./ **ADVERTENCIA:** No use el aparato junto a una ducha, bañera, un lavabo u otro recipiente con agua. Nunca sumerja el aparato en agua o en cualquier otro líquido./ **ATTENZIONE:** Non utilizzare l'apparecchio vicino alla vasca da bagno, al lavabo o a qualsiasi altro recipiente contenente acqua. Non immergere mai l'apparecchio nell'acqua né in altri liquidi./ **AVISO:** Não utilize o aparelho próximo de um chuveiro, banheira, lavatório ou outro recipiente cheio de água. Nunca coloque o aparelho na água ou noutro líquido./ **ADVARSEL:** Brug ikke dette apparat tæt ved bruser, badekar, vask eller andre beholdere fyldt med vand. Kom aldrig apparatet i vand eller anden væske./ **VARNIN:** Använd inte apparaten nära dusch, badkar, handfat eller andra behållare fyllda med vatten. Placera aldrig apparaten i vatten eller annan vätska./ **ADVARSEL:** Ikke bruk apparatet i nærheten av en dusj, et badekar, en vask eller andre beholdere fylt med vann. Apparatet må aldri senkes ned i vann eller andre væsker./ **OSTRZEŻENIE:** Nie używać urządzenia w pobliżu prysznica, wanny, umywalki i innych naczyń wypełnionych wodą. Nigdy nie zanurzać urządzenia w wodzie lub innych płynach.



UG-76505-EUR1